



Lähenemine seoses disainilahenduste
graafiliste kujutistega – ühisteatis v1.0

15. mai 2018

1. TAUST

Euroopa kaubamärkide ja disainilahenduste võrgustiku intellektuaalomandiametid teevad lähenemisprogrammi raames jätkuvalt koostööd. Nüüd on nad kokku leppinud esimese disainilahenduste ühise tava, et selgitada hindamismenetluse jaoks nõuetekohaste lahtiütluste ja vaателиikide kasutamist ning disainilahenduste neutraalsel taustal kujutamist. Lisaks on koostatud ametitele elektrooniliselt ja paberil esitatavate disainilahenduste kvaliteedinõuete ülevaade.

See ühine tava avalikustatakse käesoleva ühisteatisega, eesmärgiga suurendada hindajate ja kasutajate huvides tava läbipaistvust, õiguskindlust ja prognoositavust.

Projekt ei hõlma järgmisi küsimusi:

- Sõnalised lahtiütlused
- Lisaelemendid (kõigi ametite arvates ei kuulu lisaelemendid neutraalse tausta mõiste alla)
- Prioriteet (kõik ametid ei hinda prioriteedinõudeid)
- Avalikustamine (kõigil ametitel ei ole kehtetuks tunnistamise menetlust)
- Vaadete arv (mitmel ametil on õiguslikud piirangud)
- Arvutianimatsiooniga kujutised, 3D-kujutised (mitmel ametil on õiguslikud piirangud)

2. ÜHINE TAVA

Selles jaotises on ühise tava põhimõtete põhisõnumite ja -seisukohtade kokkuvõtted. Terviktekst ja kõik ühiste kriteeriumide selgitamise näited on 1. lisas. Elektrooniliselt ja paberil esitatud taotluste kvaliteedinõuete võrdlusuuringu tulemused on 1. lisa lõpus.

Kujutised peavad olema kvaliteetsed ja reprodutseeritavad. Disainilahenduste nõuetekohase graafilise kujutamise nõuete määramisel arvestatakse järgmisi kriteeriume.

VISUAALSED LAHTIÜTLUSED

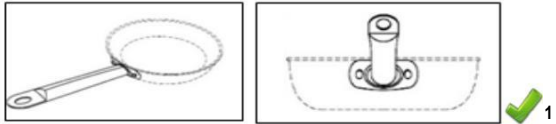
Määratlus	Visuaalsed lahtiütlused osutavad, et kujutisel näidatud disainilahenduse teatud omaduste kaitset ei taotleta ja neid ei ole registreeritud. Seega viitavad need elementidele, mida ei kavatseta kaitsta.
Nõuded	<p>Visuaalsed lahtiütlused on vastuvõetavad ainult järgmistel juhtudel.</p> <ul style="list-style-type: none">• Need osutavad selgelt, et ei taotleta kujutisel näidatud disainilahenduse teatud omaduste kaitset.• Need on esitatud järjepidevalt kõigil vaadetest, kus lahtiütlus esineb. <div style="text-align: center;"><p>RCD nr 002322644-0001 (07.02) (pannikäepidemed) Omanik: ACTERVIS, GMBH</p></div>

† NB! Siin dokumendis tähistab  vastuvõetavaid ja  vastuvõetamatuid näiteid.

Soovitused/suunised

Eelistatud on joonised või fotod, millel on näidatud ainult kaitset vajav disainilahendus.

Samas võib lahtiütlusi kasutada siis, kui disainilahenduse joonisel või fotol on tooteosi, mille kaitset ei taotleta. Sellistel juhtudel peab lahtiütlus olema selge ja ilmne: omadused, mille kaitset taotletakse, ja need, mille kaitset ei taotleta, peavad olema selgelt eristatavad.

Lahtiütluse korral **soovitatakse kasutada katkendjooni**. Üksnes juhul, kui katkendjoont ei saa tehnilistel põhjustel kasutada (nt kui see tähistab riideõmbelusi või mustreid või fotol), võib kasutada teisi lahtiütlusi: värvivarjutus, piirjooned ja hägustamine.

a) Katkendjooned

Lahtiütluse korral **soovitatakse kasutada katkendjooni**. Need osutavad, et katkendjoonega esitatud omaduste kaitset ei taotleta.

Vastuvõetavuse tagamiseks tuleb omadused, mille kaitset ei taotleta, esitada selgelt katkendjoonte abil ja osad, mille kaitset taotletakse, tuleb esitada pidevjoonte abil.

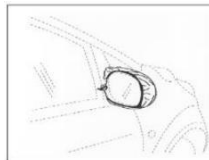

BX registreeritud disainilahendus nr 38212-0001 (12.16) (tahavaatepeeglid). Omanik: Interimage BV

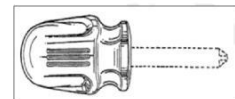

Ungari registreeritud disainilahendus nr D9900409-0001 (08.04) (kruvitsa käepide). Omanik: Cooper Industries, Inc.

Kui katkendjooned on disainilahenduse omadus ja disainilahenduse teatud osa kaitset ei taotleta, saab kasutada teisi visuaalseid lahtiütlusi.

b) Värvivarjutus Kuigi eelistatud lahtiütluse liik on katkendjooned, võib juhul, kui neid ei saa kasutada, kasutada värvivarjutust. Selle visuaalse lahtiütluse liigi korral varjatakse kontrastsete värvitoonide abil omadused, mille kaitset ei taotleta.

Omadused, mille kaitset taotletakse, peavad olema selgelt nähtavad ning need, mille kaitset ei taotleta, peavad olema esitatud teise värviga, hägustatuna või vähemärgatavana.



RCD nr 000910146-0004 (12.08) (autoosad)
Omanik: TOYOTA MOTOR CORPORATION

c) Piirjooned

Kuigi eelistatud lahtiütluse liik on katkendjooned, võib juhul, kui neid ei saa kasutada, kasutada piirjooni. Selle visuaalse lahtiütluse liigi korral tuleb omadused, mille kaitset taotletakse, esitada selgelt piirjoonte sees; ühegi piirjoontest väljapoole jääva omaduse kaitset ei taotleta ja järelikult neid ei kaitsta. Joonistel/fotodel tuleb piirjoonte kasutamisel olla ettevaatlik, et piirjoonte sisse ei satuks midagi muud kui ainult disainilahendus.

	<div style="display: flex; justify-content: space-around; align-items: center;"> <div style="text-align: center;">  <p>RCD nr 001873688-0003 (02.04) (jalatsitallad). Omanik: Mjartan s.r.o.</p> </div> <div style="text-align: center;">  <p>CP6 näide (12.16) (sõidukite radiaatorivõred)</p> </div> </div>
<p>d) Hägustamine Kuigi eelistatud lahtiütluse liik on katkendjooned, võib juhul, kui neid ei saa kasutada, kasutada hägustamist. Selle visuaalse lahtiütluse liigi korral varjatakse omadused, mille kaitset ei taotleta, ja see on vastuvõetav ainult siis, kui omadused, mille kaitset taotletakse, on selgelt eristatavad nendest (hägustatud) omadustest, mille kaitset ei taotleta.</p>	<div style="text-align: center;">  <p>RCD nr 000244520-0002 (12.15) (sõidukirataste õhkrehvid) Omanik: Nokian Tyres plc</p> </div>

ERI VAATELIIGID

<p>Määratlus</p> <p>Üldsoovitused</p>	<p>Vaade on disainilahenduse visuaalne kujutis. Sellega võib disainilahendust näidata eri suundadest, eri hetkedel või eri olekutes.</p> <ul style="list-style-type: none"> • Enamasti piisab disainilahenduse kõigi omaduste kujutamiseks põhivaadetest (vt suunised allpool). Taotleja võib disainilahenduse omaduste paremaks kujutamiseks kasutada ka lisavaateid (olenevalt sellest, mitut vaadet iga amet lubab). • Taotleja ei ole kohustatud esitama teatud arvu vaateid ega kindlat liiki vaateid, kui kõik disainilahenduse omadused on selgelt nähtavad, nt ka üks vaade võib olla piisav. • Vaated peavad kuuluma ühe ja sama disainilahenduse juurde ning iga vaade peab olema esitatud eraldi. • Mitmest osast koosnevate toodete korral peab vähemalt üks vaade kujutama kogu toodet.
---	--

<p>Iga vaателиigi suunised</p>	<p>Disainilahenduse omaduste kujutamiseks eelistatakse põhivaateid. Soovi korral võib taotleja esitada ka lisavaateid.</p>
<p>a) Põhivaated</p>	<p>Põhivaated kujutavad disainilahendust teatud suundadest ning koosnevad järgmistest vaadetest: eestvaade, pealtvaade, altvaade, paremaltvaade, vasakultvaade, tagantvaade ja üldvaade. Taotlejal soovitatakse esitada nii palju vaateid, kui on vaja disainilahenduse omaduste täielikuks avalikustamiseks. Mõnel juhul võib olla piisav üks vaade.</p> <div data-bbox="651 600 1449 801" data-label="Image"> </div> <p>RCD nr 002325456-0001 (31.00) (elektrilised köögimikserid). Omanik: KENWOOD LIMITED</p>
<p>b) Disainilahenduse osa suurendavad vaated</p>	<p>Suurendavad vaated kujutavad disainilahenduse osa suuremana.</p> <p>Üksainus suurendav vaade on vastuvõetav, kui suurendatud osa on juba nähtav ka muul esitatud vaatel ja see on esitatud eraldi vaatel.</p> <div data-bbox="769 1081 1305 1272" data-label="Image"> </div> <p>RCD nr 001913690-0002 (24.02) (PCR-analüüsimatriksid). Omanik: ABGENE LIMITED</p>
<p>c) Alternatiivsed asendid</p>	<p>Alternatiivsete asenditega disainilahenduste konfiguratsiooni saab muuta ilma osi lisamata või eemaldamata.</p> <p>Disainilahenduse eri konfiguratsioonide vaated peavad olema kujutatud eraldi.</p> <div data-bbox="772 1621 1305 1805" data-label="Image"> </div> <p>RCD nr 000588694-0012 (14.03) (mobiiltelefonid). Omanik: Fujitsu Mobile Communications Limited</p>

d) Laotusvaated

Laotusvaated kujutavad toodet lahtivõetuna, et selgitada, kuidas osad kokku sobituvad.

Koos laotusvaatega peab esitama vähemalt ühe vaate, millel on kokkupandud toode. Kõik toote osad tuleb kujutada samal hajutatud vaatel, need peavad asuma lähestikku ja kokkupaneku järjekorras.

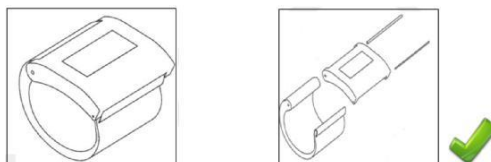

Horvaatia registreeritud disainilahendus nr D20140080 (24.01) (lihasstimulaatoriga käevõru).
Omanik: Dominik Žinić

NB! Disainilahendust võib paremini selgitada see, kui laotusvaate osi kujutatakse lisavaatel. Samas kaitstakse ainult osi, mis on nähtavad toote tavapärasel kasutamisel.

e) Osavaated

Osavaated kujutavad eraldi osa tootest.

Osavaated võivad olla suurendatud ja koos nendega peab esitama vähemalt ühe vaate, millel on kokkupandud toode.



RCD nr 2038216-0001 (15.01, 23.04) (mootorite õhufiltri mahutid). Omanik: BMC S.r.l.

f) Lõiked

Lõiked on lõikevaated, mis täiendavad põhivaateid, kujutades toote välimusega seotud omadust või omadusi, näiteks toote kontuuri, pinda, kuju või konfiguratsiooni.

Lõiked peavad üheselt kujutama sama disainilahendust ja need peab esitama koos teiste tavapäraste vaadetega, näiteks põhivaadetega. Vastuvõetavad ei ole kujutised, millel on tehnilisi parameetreid (nt telgjooned, mõõtmed, arvud).

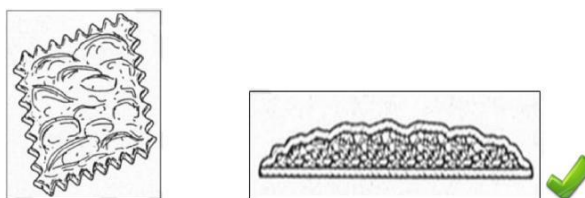

Hispaania registreeritud disainilahendus nr I0152702-D (01.01) (küpsised). Omanik: CUETARA, S.L.

NB! Lõiked aitavad disainilahendust mõista. Samas kaitstakse ainult osi, mis on nähtavad toote tavapärasel kasutamisel.

<p>g) Hetkvõtete sari (animeeritud disainilahendused)</p>	<p>Hetkvõtete sari on lühike vaadete sari, millega kujutatakse animeeritud disainilahendust konkreetsetel hetkedel selgelt arusaadavas järjestuses. Seda kasutatakse näiteks animeeritud ikoonide (disainilahendus koosneb järjestusest) või animeeritud graafilise kasutajaliidese korral (liidese disainilahendus).</p> <p>Vastuvõetavuse tagamiseks peavad sarja hetkvõtted olema visuaalselt seotud (neil peab olema ühiseid omadusi) ning taotleja kohustus on nummerdada vaated nii, et liikumine/järgnevus oleks selge.</p> <div data-bbox="603 521 1473 680" data-label="Image"> </div> <p>RCD nr 2085894-0014 (14.04) (animeeritud kuva). Omanik: NIKE Innovate C.V.</p>
<p>h) Mitme visuaalse kujutisvormi kombinatsioon</p>	<p>On soovitatav, et disainilahendus kujutatakse ainult ühes visuaalvormingus (joonise või fotona), et vältida selliste aspektide avalikustamist, mis võivad jätta teistsuguse üldmulje.</p> <p>Kui disainilahendusest kasutatakse mitut kujutist, peab iga kujutis olema selgesti ja üheselt seotud sama disainilahendusega ning olema avalikustatud omaduste võrdluses järjepidev.</p> <div data-bbox="716 1048 1361 1218" data-label="Image"> </div> <p>CP6 näide (21.01) (mängusõidukid)</p>

NEUTRAALNE TAUST

	<p>Et hinnata, kas taust on neutraalne, tuleb arvestada järgmisi aspekte.</p>
<p>a) Värvinõuded</p>	<ul style="list-style-type: none"> • Üks või valdav taustavärv on alati vastuvõetav, kui see eristub disainilahenduse värvidest. • Värvide sujuv üleminek ja mitu taustavärvi on vastuvõetavad, kui disainilahendus on selgelt eristatav. <div data-bbox="595 1709 762 1899" data-label="Image"> </div> <p>Austria aegunud disainilahendus nr 1747/1999 (01.01) (pulgajäätis) Omanik: Schöller Lebensmittel GMBH & O. KG</p> <div data-bbox="911 1715 1166 1899" data-label="Image"> </div> <p>Prantsusmaa registreeritud disainilahendus nr 955805-0005 (09.07) (parfüümpudeli kork). Omanik: SNIC SARL</p> <div data-bbox="1233 1715 1481 1899" data-label="Image"> </div> <p>CP6 näide (01.01) (koogid)</p>

b) Kontrastinõuded

- Kõik disainilahenduse omadused peavad olema selgelt nähtavad.
- Kontrast ei ole piisav, kui taustavärv ja disainilahendus on sarnased ning sulanduvad osaliselt kokku (st ei ole selge, kus lõpeb toode ja algab taust).
- Vahel aitab tumedam taust, kui disainilahendus on läbipaistev või hele, ja vastupidi.



BX registreeritud disainilahendus nr 38895-00 (25.03) (kuurid). Omanik: Herman Lankwarden



Portugali aegunud disainilahendus nr 420-0006 (06.01) (toolid). Omanik: Abril Mobiliário

c) Varjude/ peegelduste nõuded

- Varjud või peegeldused on vastuvõetavad, kui kõik disainilahenduse omadused on nähtavad.
- Varjud või peegeldused ei ole vastuvõetavad, kui disainilahenduse kaitset vajavat osa ei ole võimalik esitatud vaadete põhjal ühemõtteliselt määrata. Selline olukord võib olla, kui värvi kontrast disainilahendusega on liiga väike ja/või varjude tõttu ei ole disainilahendus korralikult nähtav, varjud varjavad selle osi või moonutavad kontuurjooni.



Taani registreeritud disainilahendus nr 2013 00069 (12.11) (kaubaveojalgratas). Omanik: 3PART A/S



CP6 näide (11.02) (lillevaasid)

3. RAKENDAMINE

See ühine tava, nagu varasemadki, jõustub kolme kuu jooksul käesoleva ühisteatise avaldamise kuupäevast. Ühise tava rakendamise üksikasjad on esitatud alljärgnevas tabelis. Rakendavatel ametitel on õigus avaldada oma veebilehel lisateavet. Ühist tava rakendavad järgmised ametid: BG, BX, CY, CZ, DE, DK, EE, ES, FR, GR, HR, HU, IE, IS, IT, LT, LV, NO, PL, PT, RO, SI, SK, TR, UK ja EUIPO.

Järgmised Euroopa Liidu ametid toetavad ühist tava, kuid ei hakka seda veel rakendama: AT, FI, MT ja SE. Avaldamise ajal kehtivad väiksele arvule ametitele ühise tava teatud osades õiguslikud piirangud, mis takistavad selle täielikku rakendamist, eelkõige Eesti (lõiked), Tšehhi Vabariik (momentvõtete seeria), Norra (osavaated), Horvaatia (lõiked) ja Sloveenia (lõiked).

3.1. RAKENDAVID AMETID

RAKENDAVID AMETID, RAKENDAMISKUUPÄEV JA –TAVAD

hise tava rakendamise ülevaade			
Amet	Rakendamiskuupäev	Ühist tava kohaldatakse järgmistes olukordades:	
		Rakendamiskuupäeval menetluses olevad taotlused	Pärast rakendamiskuupäeva esitatud taotlused
BG	15.7.2016		X
BX	15.4.2016	X	X
CY	15.7.2016		X
CZ	15.7.2016		X
DE	15.7.2016		X
DK	15.4.2016		X
EE	15.7.2016		X
ES	15.4.2016		X
FR	15.7.2016		X
GR	15.4.2016		X
HR	15.4.2016		X
HU	15.7.2016		X
IE	15.4.2016	X	X
IS	15.4.2016		X
IT	15.7.2016		X
LT	15.4.2016		X
LV	15.7.2016		X
NO	15.4.2016	X	X
PL	15.4.2016		X
PT	15.7.2016	X	X
RO	15.7.2016		X
SI	15.7.2016		X
SK	15.4.2016	X	X
TR	15.4.2016		X
UK	15.4.2016	X	X
EUIPO	15.4.2016	X	X

LISA

ÜHISE TAVA PÕHIMÕTTED

Ühise Tava Põhimõtted

Läheneemisprogramm

CP6. Disainilahenduste graafiliste kujutiste lähendamine

Sisukord

1.	DOKUMENDI EESMÄRK	15
2.	PROJEKTI ULATUS	15
3.	ÜHINE TAVA	17
3.1.	1. eesmärk: visuaalsete lahtiütluste kasutamine	17
3.1.1	Määratlused	18
3.1.2	Üldnõuded	18
3.1.3	Üldsoovitused	19
3.1.4	Eri liiki visuaalsete lahtiütluste suunised	21
a)	Katkendjooned	21
b)	Hägustamine	23
c)	Värvivarjutus	24
d)	Piirjooned	24
3.2.	2. eesmärk: vaателиigid	25
3.2.1	Vaate määratlus	26
3.2.2	Kujutise vormid/viisid.....	26
3.2.3	Üldsoovitused iga vaателиigi kohta	27
3.2.4	Iga vaателиigi suunised	27
a)	Põhivaated	28
b)	Disainilahenduse osa suurendavad vaated	29
c)	Alternatiivsed asendid	30
d)	Laotusvaated	33
e)	Osavaated	35
f)	Lõiked	36
g)	<i>Hetkvõtete sari (animeeritud disainilahendus)</i>	37
h)	Mitme visuaalse kujutisvormi kombinatsioon	38
3.3.	3. eesmärk: neutraalne taust	39

3.3.1	Värvilise tausta nõuded	39
3.3.2	Kontrastinõuded	42
3.3.3	Varjude/peegelduste nõuded	43
3.4.	4. eesmärk: vaadete vorming	45
3.4.1	Jooniste ja/või fotodena esitatud disainilahenduste kujutiste kvaliteedisoovitused	45
3.4.2	Võrdlusuuring	46
1. LISA.	Paberil esitatud taotlused.....	47
2. LISA.	Elektroniliselt esitatud taotlused.....	56

1. DOKUMENDI EESMÄRK

Käesolev dokument on Euroopa Liidu riiklikele ja piirkondlikele intellektuaalomandiametitele (edaspidi: ametid), kasutajaühingutele, taotlejatele ja esindajatele suunatud teatmematerjal disainilahenduste graafilise kujutamise nõuete ühise tava kohta.

Nõuded kirjeldavad visuaalsete lahtiütluste ja eri vaateliikide kasutamist ning kuidas kujutada disainilahendust neutraalsel taustal. Dokumendis antakse ka soovitusi, et selgitada taotlejatele, kuidas disainilahendust kõige paremini kujutada. Samuti on dokumendis ülevaade ametite kvaliteedinõuetest seoses elektrooniliselt ja paberil saabuvatele disainilahenduste taotlustega.

Järgmised suunised on seotud ainult hindamismenetlustega ega ole ette nähtud nõu andmiseks disainilahenduste kaitse ulatuse kohta riiklikus ja ühenduse õiguses.

2. PROJEKTI ULATUS

Projekti CP6 ulatus on järgmine.

- **Visuaalsete lahtiütluste kasutamise analüüs:** eesmärgiga soovitakse ühtlustada visuaalsete lahtiütluste kasutamist selliste omaduste tähistamiseks, mille kaitset ei taotleta.
- **Vaateliikide analüüs:** eesmärgiga soovitakse ühtlustada tava, kuidas ametid käsitlevad vastuvõetavana vaateliike ja nõudeid, kuidas õigesti kujutada disainilahendusi registreerimistaotluses. Samuti soovitakse eesmärgiga määrata, kas disainilahenduste kujutamiseks tohib kasutada fotode ja jooniste kombinatsiooni.
- **Neutraalse tausta nõuete analüüs:** eesmärgiga soovitakse määratleda nõuded, mis määravad, millal on taust neutraalne.
- **Vaadete vormingu võrdlus:** ülesande eesmärk on koostada ülevaade ametite kvaliteedinõuetest, mida nad kasutavad elektrooniliselt ja paberil esitatavate disainilahenduste taotluste suhtes. Lisaks on selle eesmärk töötada välja jooniste ja/või fotodena esitatud disainilahenduste kujutiste soovitusel.

Need neli eesmärki on kujutatud järgmisel skeemil.

Disainilahenduste lähendamisprojekt (CP6)	
Disainilahenduste graafiline kujutamine	1. eesmärk: lahtiütlused
	2. eesmärk: vaateliigid
	3. eesmärk: neutraalne taust
	4. eesmärk: vaadete vorming [ainult üldsoovitused ja võrdlus]

1. joonis: CP6 ulatus

Projekt **ei hõlma** järgmist:

- *Sõnalised lahtiütlused*
- *Lisaelemendid*
- *Prioriteet (kõik ametid ei hinda prioriteedinõudeid)*
- *Avalikustamine (kõigil ametitel ei ole kehtetuks tunnistamise menetlust)*
- *Vaadete arv (mitmel ametil on õiguslikud piirangud)*
- *Arvutianimatsiooniga kujutised, 3D-kujutised (mitmel ametil on õiguslikud piirangud)*
- *Ühise tava rakendamine ametite nimel*
- *Ametite suuniste ja käsiraamatute uuendamine – see toimub rakendavate ametite sisemenetlustega*
- *Ametite nimel tehtavad õigusaktide muudatused*

- Ühises tavas ja ühisteatis(t)es selgitatakse ainult tööühma koostatud ja heakskiidetud ühist tava. Nendes ei kirjeldata rakendamist takistavaid õiguslikke piiranguid. Samuti ei kirjeldata ühist tava mittekasutavate ametite tavasid.

3. ÜHINE TAVA

3.1. 1. eesmärk: visuaalsete lahtiütluste kasutamine

Ametite visuaalsete lahtiütluste tavade põhjalikul analüüsil selgus, et enne käesoleva projekti algust ei kasutatud visuaalseid lahtiütlusi disainilahenduste registreerimistaotlustes järjepidevalt ja ühetaoliselt.

Analüüs kinnitas, et kuigi enamik ameteid pidas disainilahenduste registreerimistaotlustes visuaalseid lahtiütlusi vastuvõetavaks, puudusid selged ja ühtlustatud eeskirjad/nõuded, mis aitaks taotlejatel avalikustada disainilahendusi nõuetekohaselt. Seetõttu ei mõistnud kontrollijad iga visuaalse lahtiütluse eesmärki järjepidevalt.

Euroopa Liidu tavade sellise kirjususe parandamiseks ja põhjusel, et disainilahenduste nõuetekohane avalikustamine on tähtis kaitse ulatuse määramiseks, käsitleb see visuaalsete lahtiütluste peatükk järgmist:

- Disainilahenduse määratlus ja visuaalsete lahtiütluste määratlus
- Visuaalsete lahtiütluste vastuvõetavuse üldnõuded
- Kõigi käesolevas dokumendis käsitletavate visuaalsete lahtiütluste liikide üldsoovitused
- Iga visuaalsete lahtiütluste liigi suunised, sealhulgas:
 - Iga visuaalsete lahtiütluste liigi määratlus
 - Iga visuaalsete lahtiütluste liigi vastuvõetavuse nõuded
 - Näited

Kavandatud struktuur on järgmine.

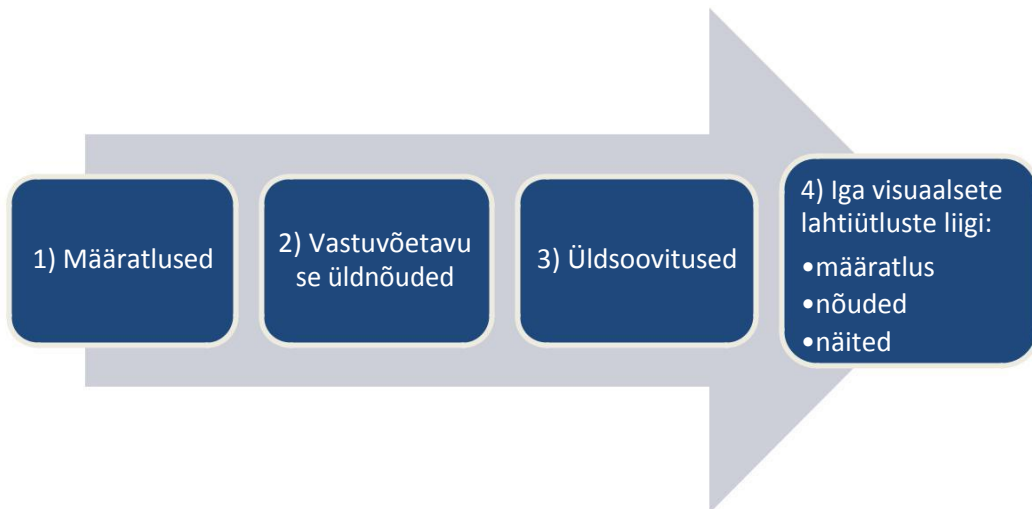

2. joonis: visuaalsete lahtiütluste peatüki struktuur

3.1.1 Määratlused

a) Disainilahenduse määratlus: *disainilahendus* – toote või selle osa välimus, mis tuleneb eelkõige toote enese ja/või selle kaunistuste joonte, piirjoonte, värvide, kuju, faktuuri ja/või materjali omadustest – Euroopa Parlamendi ja nõukogu 13. oktoobri 1998. aasta direktiivi 98/71/EÜ (disainilahenduste õiguskaitse kohta) artikli 1 punkt a.

b) Visuaalsete lahtiütluste määratlus: visuaalsed lahtiütlused osutavad, et kujutisel näidatud disainilahenduse teatud omaduste kaitset ei taotleta ja neid ei ole registreeritud. Seega viitavad need elementidele, mida ei kavatseta kaitsta. Selle võib saavutada järgmisel viisil:

- eraldades disainilahenduse kaitset mittevajavad osad katkendjoonte, hägustamise või varjutamise abil või
- piiritledes disainilahenduse kaitset vajavad osad piirjoonega, mis näitab selgelt, et ei taotleta piiridest väljapoole jäävate osade kaitset.

3.1.2 Üldnõuded

Kõik visuaalsete lahtiütluste liigid peavad vastama järgmistele üldnõuetele.

a) Visuaalsed lahtiütlused on vastuvõetavad ainult juhul, kui need osutavad selgelt, et ei taotleta kujutisel näidatud disainilahenduse teatud omaduste kaitset.

b) Kui disainilahendust on kujutatud mitmes vaates, tuleb vastuvõetavuse tagamiseks näidata visuaalset lahtiütlust järjepidevalt kõigis vaadetes, kus lahtiütlus esineb. Näited:

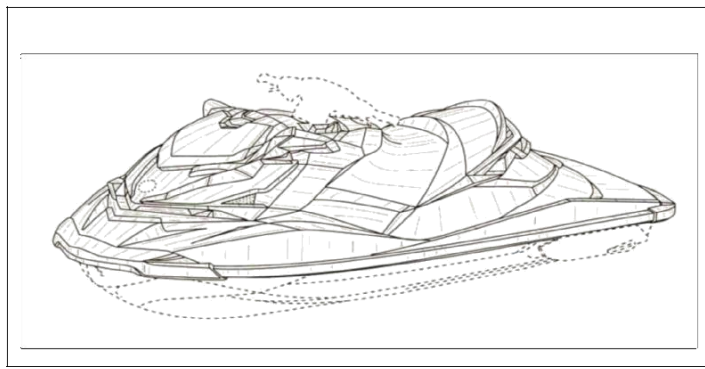
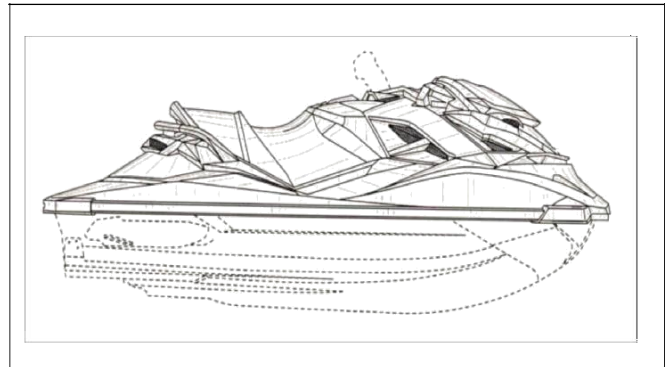
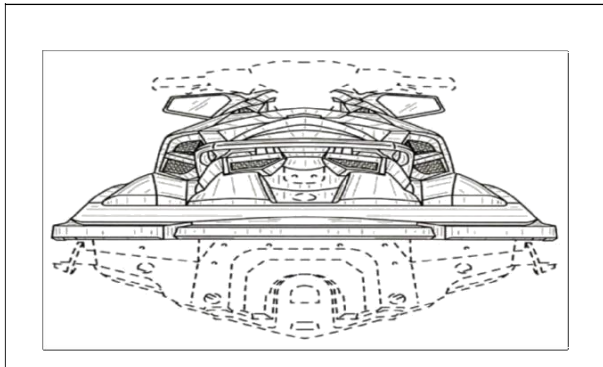

RCD nr 001282545-0001 (12.06) (veesõidukid)
Omanik: Bombardier Recreational Products Inc.

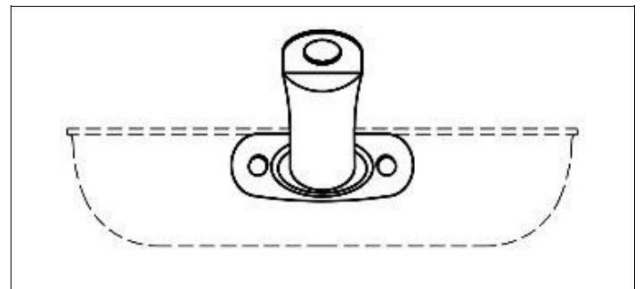
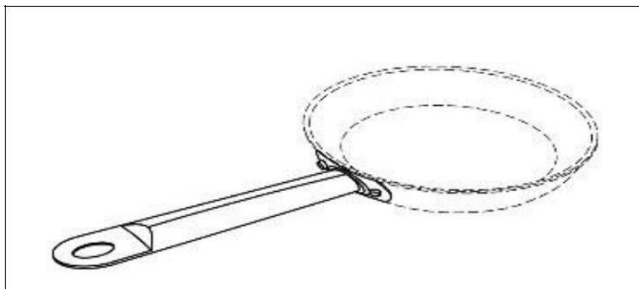

RCD nr 002322644-0001 (07.02) (pannikäepidemed)
Omanik: ACTERVIS, GMBH

1. näide: visuaalsete lahtiütluste järjepidev kasutamine

3.1.3 Üldsoovitused

Järgmiste üldsoovituste eesmärk on aidata taotlejal kujutada disainilahendusi lahtiütluste abil õigesti. Need soovitused kehtivad kõigi vaателиikide kohta.

a) Eelistatud on joonised või fotod, millel on näidatud ainult kaitset vajav disainilahendus.

b) Võib olla siiski kasulik kujutada taotletavat disainilahendust kontekstis, et selle omadusi paremini mõista. Sellisel juhul võib olla vaja kasutada visuaalseid lahtiütlosti.

c) Õige kasutamine

- Visuaalne lahtiütlus peab olema disainilahenduse kujutisel selge ja ilmne. Omadused, mille kaitset taotletakse ja mille kaitset ei taotle, peavad olema üksteisest selgelt eristatavad.

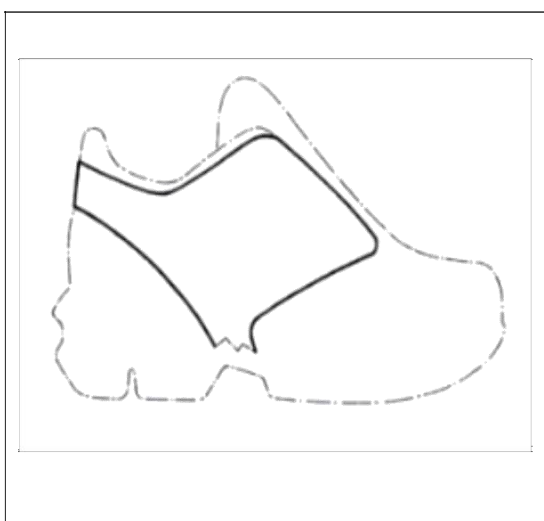

RCD nr 150297-0001 (02.04) (jalatsiosad)
Omanik: Salomon SAS



Rahvusvaheline registreering nr DM/078504
(12.08) (sõidukid). Omanik: DAIMLER AG

2. näide: selge erinevus omaduste vahel, mille kaitset taotletakse ja mille kaitset ei taotle

- Kogu disainilahenduse kontekstis vaadatuna peab visuaalne lahtiütlus olema iseenesest arusaadav.
- Kui disainilahenduse kujutised on joonised, soovime kasutada visuaalse lahtiütlusena katkendjooni.
- Kui katkendjooni ei saa tehnilistel põhjustel kasutada (nt kui katkendjoontega kujutatakse rõivaõmblusi või mustreid või kui kasutatakse fotosid), soovime kasutada hägustamist, varjutamist või piirjooni.

d) Millal kasutada?

Visuaalset lahtiütlust on soovitatav kasutada juhul, kui disainilahenduse joonisel või fotol on tooteosi, mille kaitset ei taotleta.



RCD nr 002182238-0002 (26.03) (välisvalgusti). Omanik:
Stanisław Rosa, kauplemisnimega Zakład Produkcji
Sprzętu Oświetleniowego ROSA



Aegunud ühenduse disainilahendus nr 000030606-0003
(14.03) (mobiiltelefoni klahvipaigutus).
Omanik: Nokia Corporation

3. näide: konteksti näitamiseks kasulikud vaated

3.1.4 Eri liiki visuaalsete lahtiütluste suunised

a) Katkendjooned

Määratlus: katkendjooned koosnevad punktide või kriipsude (või mõlema) jadast ja nendega näidatakse, et katkendjoonega piiritletud osade kaitset ei taotleta.

Katkendjoontest koosnevat visuaalset lahtiütlust kasutatakse tavaliselt koos pidevjoontega.

Nõuded: Vastuvõetavuse tagamiseks tuleb omadused, mille kaitset ei taotleta, esitada selgelt katkendjoonte abil ja osad, mille kaitset taotletakse, tuleb esitada pidevjoonte abil.

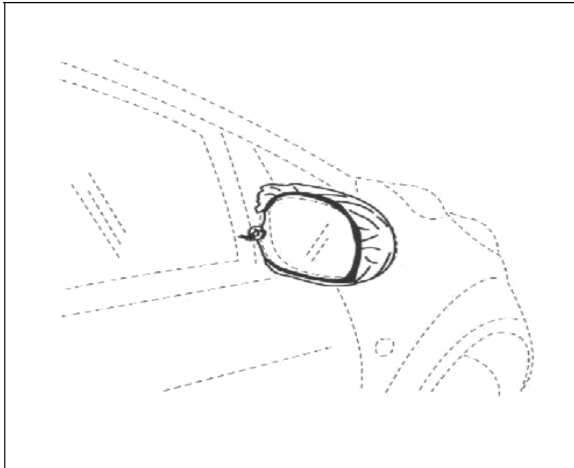

BX registreeritud disainilahendus nr 38212-0001 (12.16)
(tahavaatepeeglid). Omanik: Interimage BV

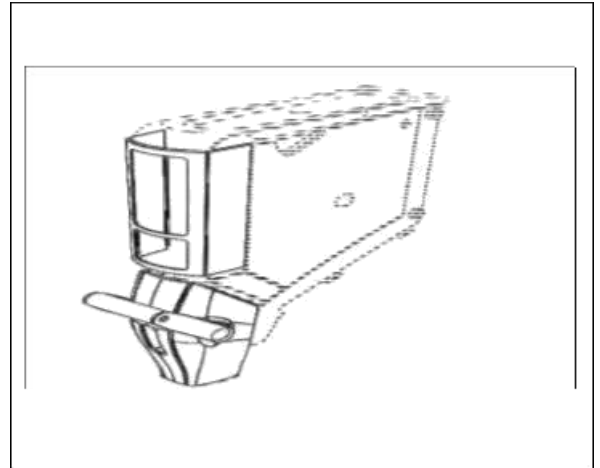

Taani registreeritud disainilahendus nr 2013 00070 (20.02)
(kauba ladustamis-, esitlemis-, positsioneerimis- ja
jaotamisvahendi osad). Omanik: Brynild Gruppen AS

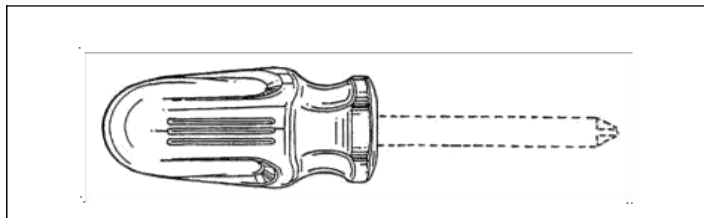

Ungari registreeritud disainilahendus nr D9900409-0001 (08.04) (kruvitsa käepide)
Omanik: Cooper Industries, Inc.

4. näide: katkendjooned

NB! Kui katkendjooned on disainilahenduse omadus (nt rõivaõmblused), peab see olema kujutatud selgesti. Sellisel juhul võib esitada näiteks suurendava vaate.

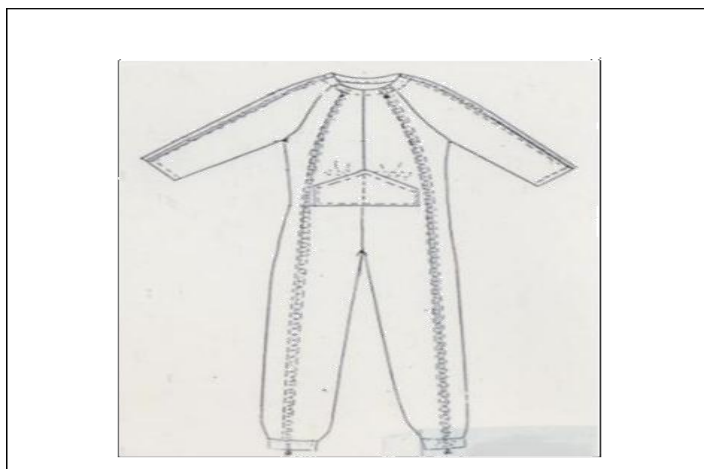

Prantsusmaa registreeritud disainilahendus nr 911104-0021 (02.02) (uriinikotti toetav tasku).
Omanik: MULLIEZ FRERES SA SOCIETE INDUSTRIELLE

5. näide: katkendjooned disainilahenduse omadusena (nt rõivaõmblused)

NB! Kui katkendjooned on disainilahenduse omadus ja ei taotleta disainilahenduse osa kaitset, saab lahtiütluse esitamiseks valida muud liiki visuaalse lahtiütluse, näiteks värvivarjutuse, hägustamine või piirjooned.

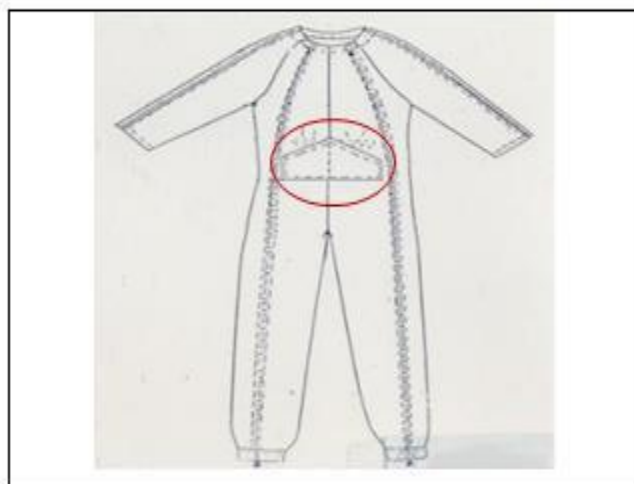

Prantsusmaa registreeritud disainilahendus nr 911104-0021 (02.02) (uriinikotti toetav tasku).

Omanik: MULLIEZ FRERES SA SOCIETE INDUSTRIELLE

6. näide: teist liiki visuaalsete lahtiütluste kasutamine, kui katkendjooned on disainilahenduse omadus (nt rõivaõmblused)

b) Hägustamine

Määratlus: hägustamine on visuaalse lahtiütluse liik, mis mille korral varjatakse disainilahenduse taotluse joonistel või fotodel omadused, mille kaitset ei taotleta.

Nõuded: hägustamine on vastuvõetav ainult juhul, kui omadused, mille kaitset taotletakse, on selgelt eristatavad nendest (hägustatud) omadustest, mille kaitset ei taotleta.

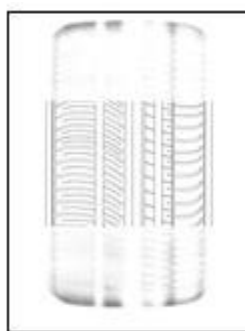

RCD nr 000244520-0002 (12.15) (sõidukirataste õhkrehvid). Omanik: Nokian Tyres plc

7. näide: hägustamise õige kasutusviis

c) Värvivarjutus

Määratlus: varjutamine on visuaalse lahtiütluse liik, mille korral varjatakse disainilahenduse taotluse joonistel või fotodel kontrastsete värvitoonide abil omadused, mille kaitset ei taotleta.

Nõuded: varjutamise kasutamisel peavad omadused, mille kaitset taotletakse, olema selgelt nähtavad ning omadused, mille kaitset ei taotleta, peavad olema esitatud teise värviga ja hägustatuna või vähemärgatavana.



RCD nr 000910146-0004 (12.08) (autoosad).
Omanik: TOYOTA MOTOR CORPORATION

8. näide: varjutamise õige kasutusviis

d) Piirjooned

Määratlus: piirjooned on visuaalse lahtiütluse liik, millega näidatakse disainilahenduse taotluse joonistel või fotodel, et piirjoontest väljapoole jäävate omaduste kaitset ei taotleta.



RCD nr 002182238-0002 (26.03) (välisvalgusti). Omanik: Stanislaw Rosa,
kauplejanimega Zakład Produkcji Sprzętu Oświetleniowego ROSA



RCD nr 001873688-0003 (02.04) (jalatsitallad)
Omanik: Mjartan s.r.o.

9. näide: piirjoonte õige kasutusviis

Nõuded: vastuvõetavuse tagamiseks tuleb omadused, mille kaitset taotletakse, esitada selgelt piirjoonte sees ning ühegi piirjoontest väljapoole jääva osa kaitset ei taotleta ja järelikult neid ei kaitsta.

Soovitus: joonistel/fotodel tuleb piirjoonte kasutamisel olla ettevaatlik, et piirjoonte sisse ei satuks midagi muud kui ainult disainilahendus. Näited:



CP6 näide (12.16) (sõidukite radiaatorivõred)



CP6 näide (14.01) (grammofoni helikäpp)

10. näide: piirjoonte vale kasutusviis

3.2. 2. eesmärk: vaateliigid

Taotleja peab esitama sellist liiki vaated, mida peetakse asjakohaseks disainilahenduse selgeks, täielikuks ja üksikasjalikuks avaldamiseks. Kui disainilahenduse kõiki omadusi ei saa näidata ühel vaatel, võib taotleja selleks esitada vajalikud lisavaated olenevalt sellest, mitut vaadet iga amet lubab.

Järgmise teabe eesmärk on aidata taotlejatel esitada nõuetekohane disainilahenduse taotlus sobivat liiki vaadetega ning ühtlasi hõlbustada disainilahenduste hindajate tööd. Vaateliikide peatükk sisaldab järgmist.

- Vaate määratlus
- Disainilahenduse kujutamiseks võimalike vormide/viiside kirjeldus
- Üldsoovitused iga käesolevas dokumendis käsitletava vaateliigi kohta

- Iga vaateliigi suunised, sealhulgas:
 - Iga vaateliigi määratlus
 - Iga vaateliigi vastuvõetavuse nõuded
 - Soovitused iga vaateliikide esitamise kohta (kui asjakohane)
 - Näited

Kavandatud struktuur on järgmine.

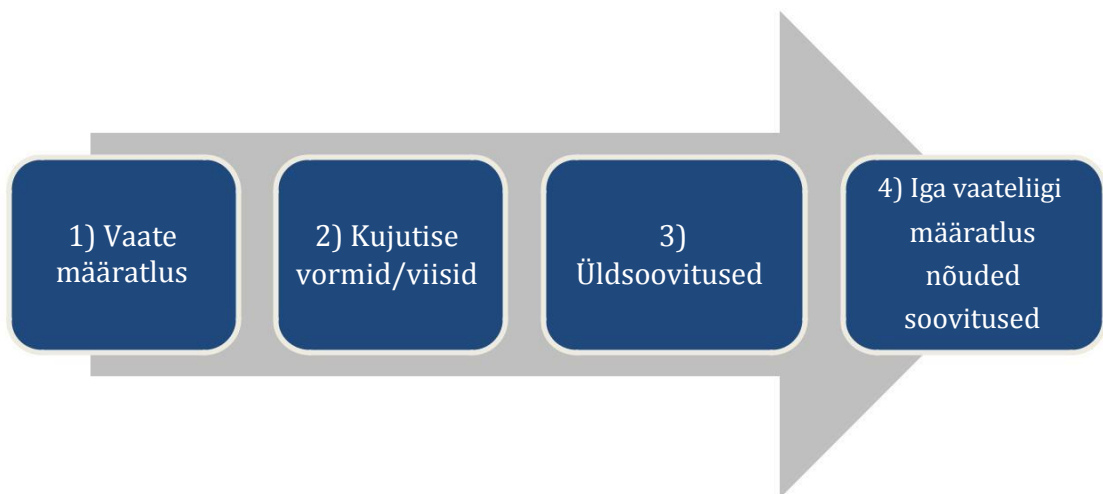

3. joonis: vaateliikide peatüki struktuur

3.2.1 Vaate määratlus

Vaade on disainilahenduse visuaalne kujutis. Sellega võib disainilahendust näidata eri suundadest, eri hetkedel või eri olekutes.

3.2.2 Kujutise vormid/viisid

Disainilahenduse kujutise võib esitada järgmistes vormides:

- a) joonised,
- b) fotod,
- c) muu ametite heakskiidetud visuaalse kujutise vorm.

3.2.3 Üldsoovitused iga vaateliigi kohta

Järgmiste üldsoovituste eesmärk on aidata taotlejatel oma disainilahendust vaateliikide abil õigesti esitada. Need soovitused kehtivad kõigi vaateliikide kohta.

a) Taotleja kohustus on avalikustada disainilahenduse omadused nii täielikult kui võimalik. Seda on kõige lihtsam saavutada, kasutades disainilahenduse põhivaateid. Taotleja võib disainilahenduse omaduste paremaks avalikustamiseks esitada ka lisavaateid.

b) Taotleja ei ole kohustatud esitama teatud arvu vaateid või kindlat liiki vaateid, kui kõik disainilahenduse omadused on esitatud kujutis(t)el selgelt nähtavad – ka üks vaade võib olla piisav:



RCD nr 002324756-0001 (06.01) (istemööbel). Omanik: Axmann Investment GmbH

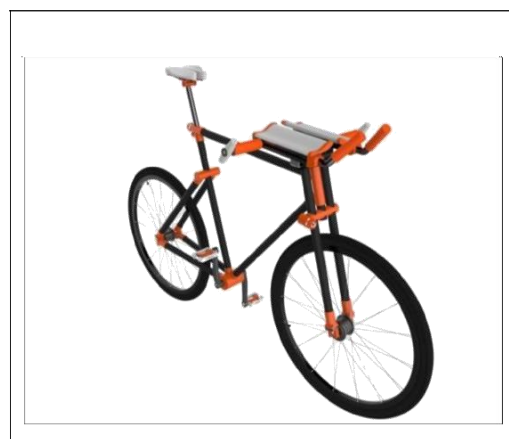

RCD nr 002327015-0001 (12.11) (jalgrattaraamid). Omanik: Marcin, Kacper Hajek

11. näide: piisav vaade

c) Vaated peavad kuuluma sama disainilahenduse juurde.

d) Taotlejad võivad esitada disainilahendusest ühe või mitu vaadet. Iga vaade peab olema esitatud eraldi.

e) Mitmest osast koosnevate toodete korral peab vähemalt üks vaade kujutama kogu toodet.

3.2.4 Iga vaateliigi suunised

Projektis käsitletakse järgmisi vaateliike:

a) Põhivaated

- b) Disainilahenduse osa suurendavad vaated
- c) Alternatiivsed asendid
- d) Laotusvaated
- e) Osavaated
- f) Lõiked;
- g) Hetkvõtete sari
- h) Mitme visuaalse kujutisvormi kombinatsioon

a) Põhivaated

Määratlus: põhivaated kujutavad disainilahendust teatud suundadest ning koosnevad järgmistest vaadetest: eestvaade, pealtvaade, altvaade, paremaltvaade, vasakultvaade, tagantvaade ja üldvaade.





RCD nr 002325456-0001 (31.00) (elektrilised köögimikserid).

Omanik: KENWOOD LIMITED

12. näide: põhivaated

Soovitused: taotlejatel soovitatakse esitada nii palju vaateid, kui on vaja disainilahenduse omaduste täielikuks avalikustamiseks, olenevalt sellest, mitut vaadet iga amet lubab. Mõnel juhul võib olla piisav üks vaade.



RCD nr 002319392-0001 (25.04) (istmega redelid).

Omanik: CDH GROUP (société par actions simplifiée)

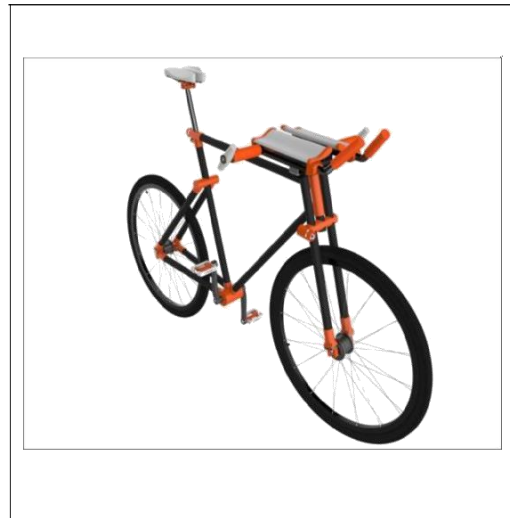

RCD nr 002327015-0001 (12.11) (jalgrattaraamid).

Omanik: Marcin, Kacper Hajek

13. näide: piisav vaade

b) Disainilahenduse osa suurendavad vaated

Määratlus: suurendavad vaated kujutavad disainilahenduse osa suuremana.

Nõuded:

- Üksainus suurendav vaade on vastuvõetav, kui suurendatud osa on juba nähtav muul esitatud vaatel.
- Disainilahenduse osa suurendav vaade tuleb esitada ühe eraldi vaadena.

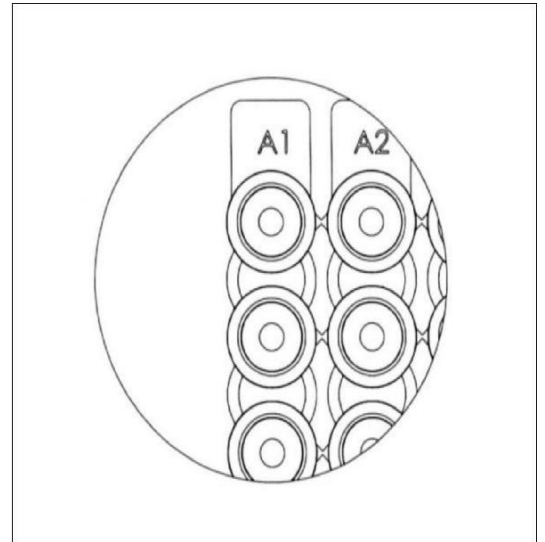
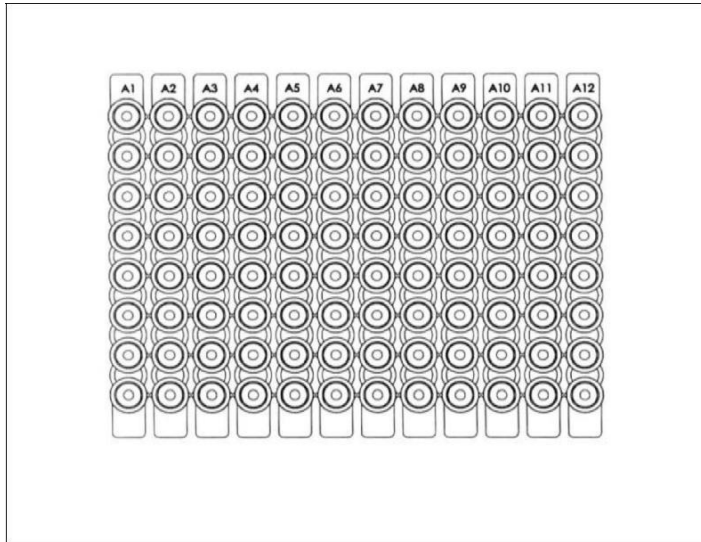

RCD nr 001913690-0002 (24.02) (PCR-analüüsimatriksid). Omanik: ABGENE LIMITED

14. näide: vastuvõetav (eri vaated)

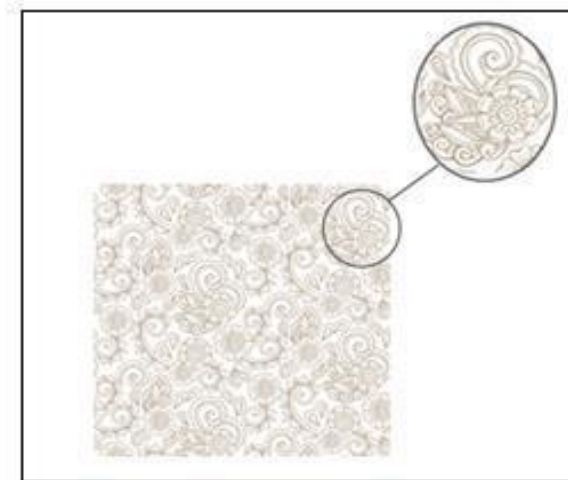

CP6 näide (32.00) (pinnamustrid)

15. näide: vastuvõetamatu (sama vaade)

c) Alternatiivsed asendid

Määratlus: alternatiivsete asenditega disainilahenduste konfiguratsiooni saab muuta ilma osi lisamata või eemaldamata.

Nendel disainilahendustel on eelmääratletud kasutusetapid, millest igaüks vastab alternatiivsele asendile. Mõnel juhul võivad eri konfiguratsioonid muuta toote teiseks, näiteks rätikuks muudetava koti korral (vt 16. näide).

Nõuded:

- Disainilahenduse eri konfiguratsioone näitavad vaated on vastuvõetavad, kui ühtki osa ei ole lisatud ega eemaldatud.
- Disainilahenduse eri konfiguratsioonide vaated peavad olema kujutatud eraldi.

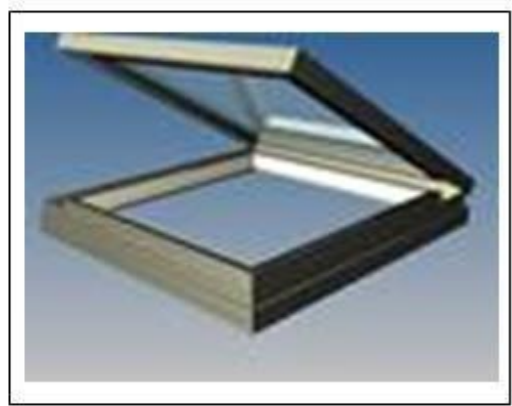
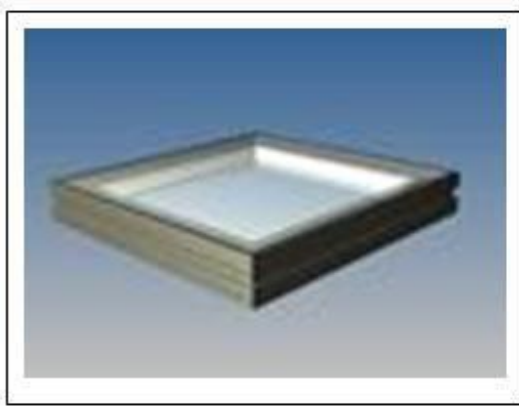

RCD nr 002257493-0001 (25.02) (katusekonstruktsioonid). Omanik: Glazing Vision Ltd.

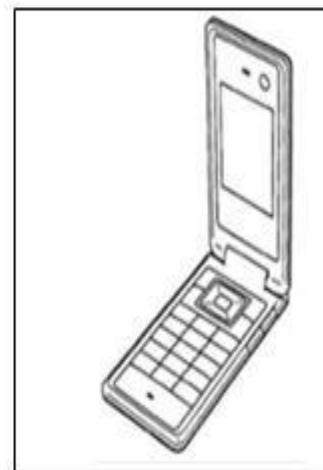

RCD nr 000588694-0012 (14.03) (mobiiltelefonid). Omanik: Fujitsu Mobile Communications Limited



RCD nr 002319814-0001 (06.06) (puhkemööbel). Omanik: Przedsiębiorstwo Wielobranżowe KAREX Krzysztof Karpiński

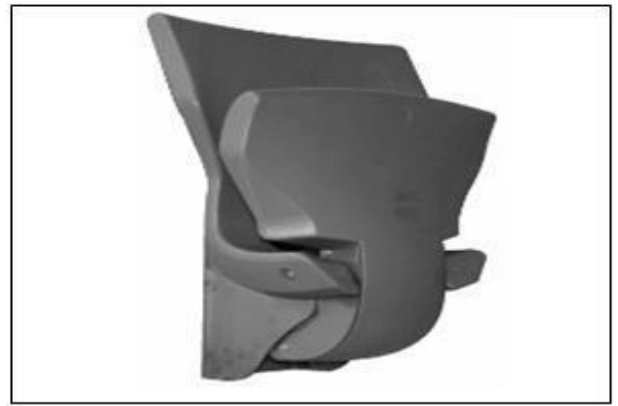

RCD nr 002329938-0001 (06.01) (toolid). Omanik: Stechert Stahlrohrmöbel GmbH



Horvaatia registreeritud disainilahendus nr D20110100 (03.01) (rätiku ja rahakotiga kotid). Omanik: KO-ART proizvodni, uslužno-servisni i trgovački obrt

16. näide: vastuvõetavad alternatiivsed asendid (eri vaated)

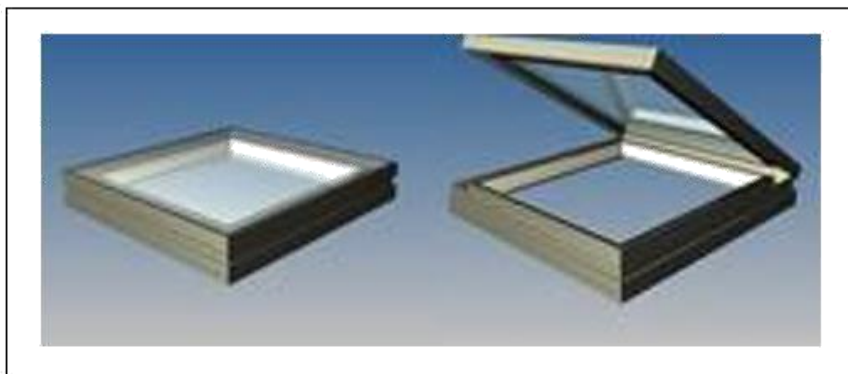

RCD nr 002257493-0001 (25.02) (katusekonstruktsioonid).
Omanik: Glazing Vision Ltd.

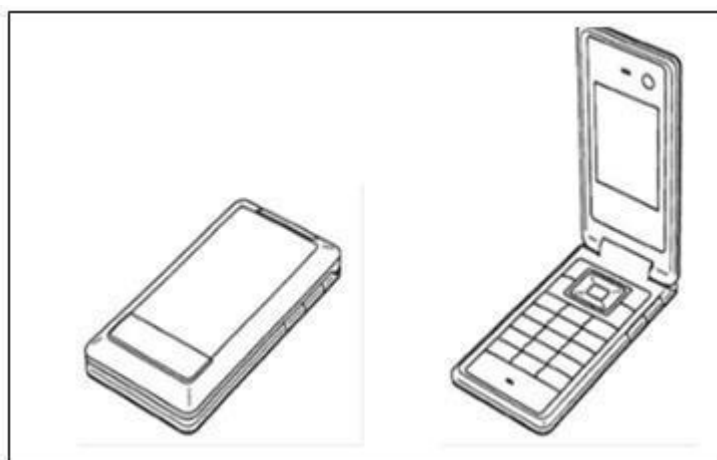

RCD nr 000588694-0012 (14.03) (mobiiltelefonid). Omanik: Fujitsu Mobile
Communications Limited

17. näide: vastuvõetamatud alternatiivsed asendid (disainilahenduse eelmääratletud kasutusapid on kujutatud samal vaatel)

d) Laotusvaated

Määratlus: Laotusvaadetel kujutatakse toodet lahtivõetuna, et selgitada, kuidas osad kokku sobituvad.

Nõuded:

- laotusvaadetele tuleb lisada vähemalt üks vaade, millel kujutatakse kokkupandud toodet (vt 18. näide: vaatele 2 tuleb lisada vaade 1).
- Nendel vaadetel tuleb näidata kõiki toote osi lahtivõetuna eraldi vaates (vt 18. näide: vaade 2).

- Lahtivõetud osad peavad kujutisel asuma lähestikku ja monteerimise järjekorras (vt 18. näide: vaade 2).

Vaade 1: kokkupandud toode

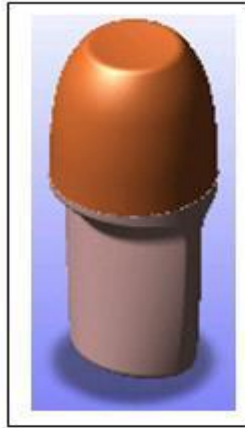

Vaade 2: laotusvaade



RCD nr 001847468-0003 (09.03) (pakendid). Omanik: Josefa Colls Llobet

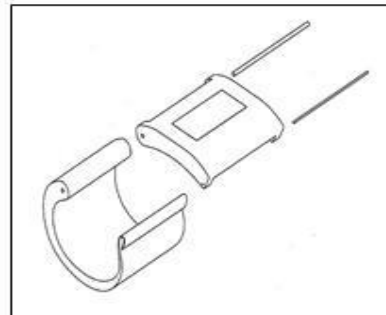
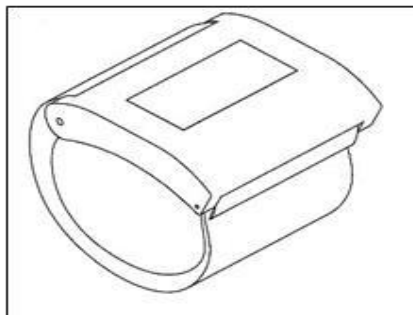

Horvaatia registreeritud disainilahendus nr D20140080 (24.01). (lihasestimulaatoriga käevõrud). Omanik: Dominik Žinić

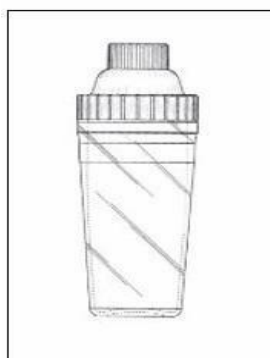

RCD 001385926-0001 (09.03) (jooginõud). Omanik: Mocktail Beverages, Inc.

18. näide: laotusvaated

NB! Osade näitamine lisavaates laotusvaatena võib aidata disainilahendust paremini mõista. Laotusvaadete kasutamine disainilahenduse kujutamiseks ei piira siiski riiklikes või ühenduse

õigusaktides sätestatud piirangute kohaldamist seoses kasutamise ajal nähtamatute või osaliselt nähtavate osade kaitsega.

e) Osavaated

Määratlus: osavaade on vaade, kus näidatakse toote üksikosa. Osavaade võib olla suurendatud.

Nõuded:

- Osavaadetele peab olema lisatud vähemalt üks vaade, millel kujutatakse kokkupandud toodet (eri osad peavad olema teineteisega ühendatud) – vt 19. näide, vaated 2, 3 ja 4 koos vaatega 1.

Kokkupandud toote vaade 1



Osavaade 2



Osavaade 3



Osavaade 4



RCD nr 2038216-0001 (15.01, 23.04) (mootorite õhufiltrite korpused).

Omanik: BMC S.r.l.

19. näide: osavaated

- Ametid, mis lubavad esitada toodete komplekti ühe tootena, võivad kasutada samu nõudeid.

f) Lõiked

Määratlus: lõiked on lõikevaated, mis täiendavad põhivaateid, kujutades toote välimusega seotud omadust või omadusi, näiteks toote kontuuri, pinda, kuju või konfiguratsiooni.

Nõuded:

- Tehniliste näitajatega (nt telgjooned või mõõtmed, arvud jms) kujutised ei ole vastuvõetavad.
- Lõige peab olema üheselt mõistetav vaade samast disainilahendusest.
- Lõikeid ei tohi esitada ilma teiste tavapäraste vaadeteta, näiteks põhivaadeteta.

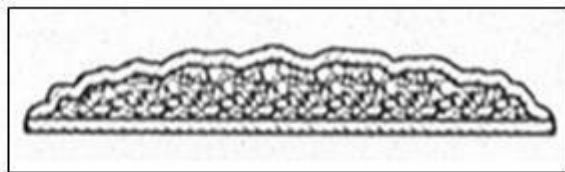

Hispaania registreeritud disainilahendus nr I0152702-D (01.01) (küpsised). Omanik: CUETARA, S.L.

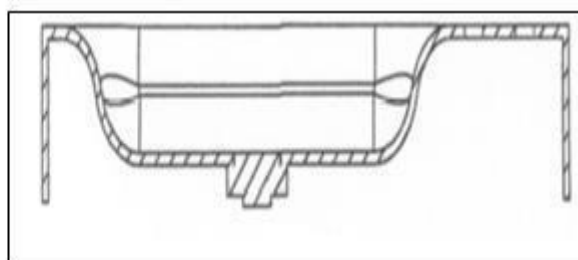
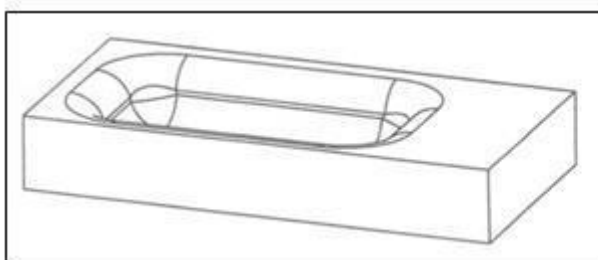

BX registreeritud disainilahendus nr 38478-0002 (23.02) (valamud). Omanik: Maan Amsterdam Holding BV

20. näide: lõiked

NB! Lõiked aitavad disainilahendust mõista. Selliste vaadete kasutamine disainilahenduse kujutamiseks ei piira siiski riiklikes või ühenduse õigusaktides sätestatud piirangute kohaldamist seoses kasutamise ajal nähtamatute või osaliselt nähtavate osade kaitsega.

g) Hetkvõtete sari (animeeritud disainilahendus)

Määratlus: hetkvõtted on lühike vaadete sari, millega kujutatakse animeeritud disainilahendust konkreetsetel hetkedel selgelt arusaadavas järjestuses. See kehtib järgmise kohta:

- Animeeritud ikoonid (järjestusest koosnevad disainilahendused)

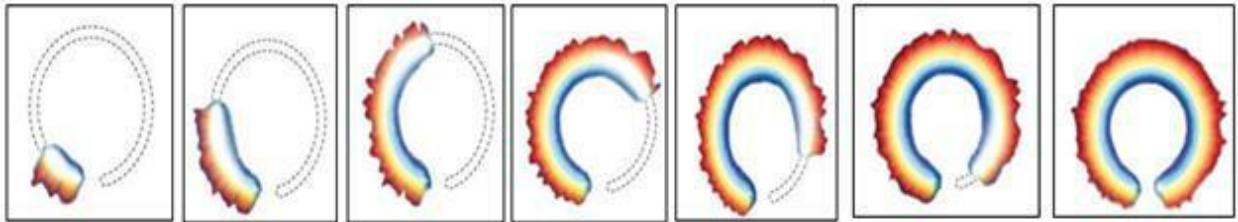

RCD nr 2085894-0014 (14.04) (animeeritud kuva). Omanik: NIKE Innovate C.V.

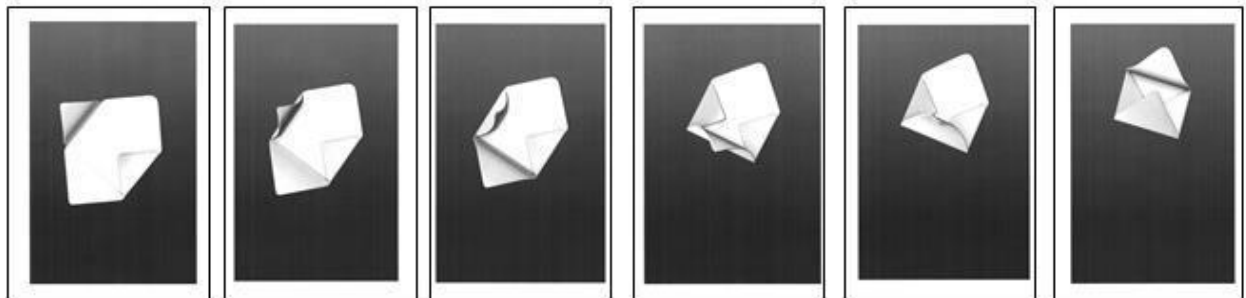

RCD nr 001068001-0002 (14.04) (ikoonid, animeeritud ikoonid, kuvad ja ikoonid). Omanik: Deutsche Telekom AG

21. näide: vastuvõetavad animeeritud ikoonid

- Animeeritud graafiline kasutajaliides (liidese disainilahendus)



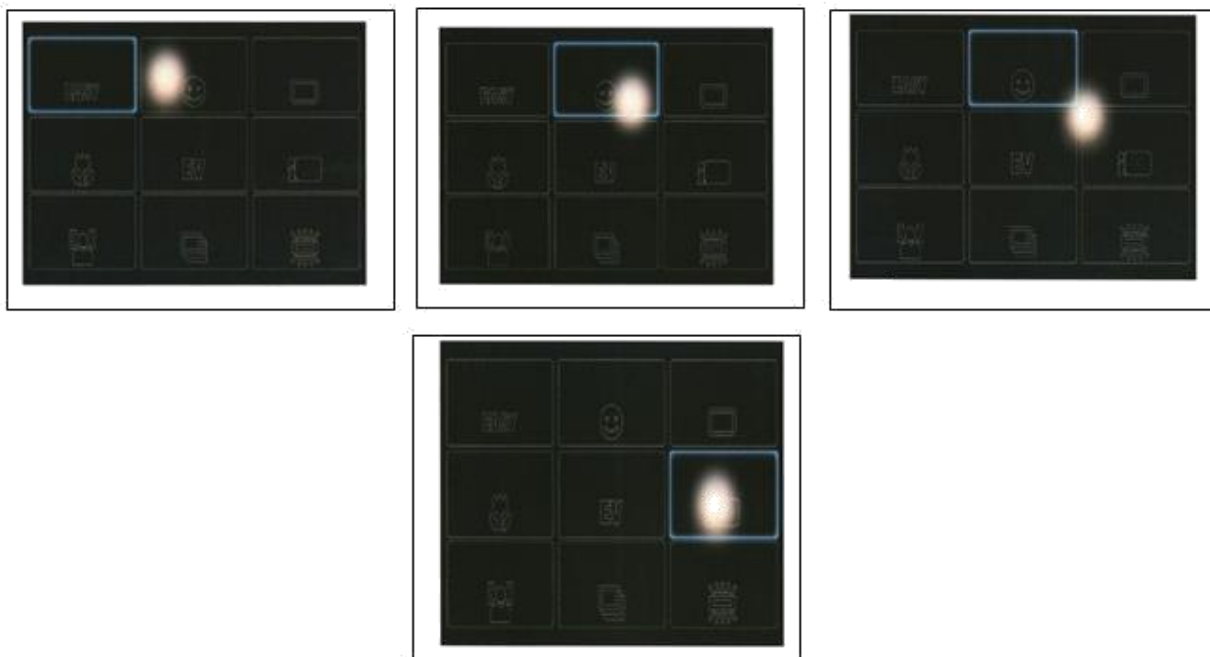

RCD nr 001282388-0031 (14.04) (kuva või selle osa animeeritud graafilised kasutajaliidesed). Omanik: Sony Corporation

22. näide: animeeritud graafiline kasutajaliides

Nõuded:

- Põhimõtteliselt peavad kõik animeeritud ikoonide ja graafilise kasutajaliidese vaated olema omavahel visuaalselt seotud, st neil peavad olema ühised omadused.
- Taotleja kohustus on nummerdada vaated nii, et tekiks selge arusaam liikumisest/järjestusest.

NB! Selliste disainilahenduste kujutamiseks on hea vahend videolõik (sest see võimaldab näha ja visuaalselt hinnata liikumise kulgu), kuigi disainilahenduse esitamine videolõiguna ei ole veel tehniliselt võimalik.

h) Mitme visuaalse kujutisvormi kombinatsioon

Soovitus:

On soovitatav, et disainilahendus kujutatakse ainult ühes visuaalvormingus (joonise või fotona), et vältida selliste aspektide avalikustamist, mis võivad jätta teistsuguse üldmulje. Kui disainilahendusest kasutatakse mitut kujutist, peab iga kujutis olema selgesti ja üheselt seotud sama disainilahendusega ning olema avalikustatud omaduste võrdluses järjepidev.

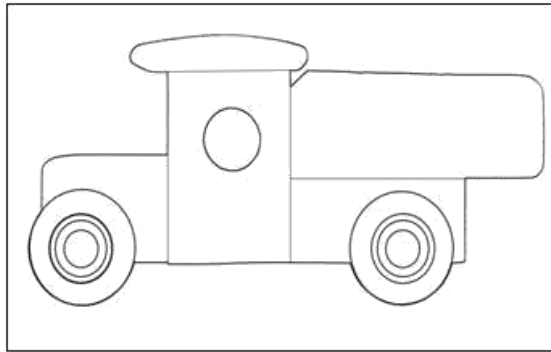

CP6 näide (21.01) (mängusõidukid)

23. näide: vastuvõetamatu kombinatsioon

3.3. 3. eesmärk: neutraalne taust

Ametites kasutatavat neutraalse tausta tavaid analüüsid selgus, et kuigi ametid nõuavad, et disainilahenduste taotluste kujutiste taust oleks neutraalne, puudub ühine lähenemisviis sellele, kuidas tõlgendada neutraalset tausta. Selline olukord ei võimaldanud kehtestada selgeid ja ühtlustatud nõudeid, mis aitaksid kogu Euroopa Liidus taotlejatel nõuetekohaselt kujutada disainilahendusi neutraalsel taustal.

Et hinnata, kas taust on neutraalne, tuleb seega arvestada järgmisi aspekte: värvid, kontrast ja varjud.

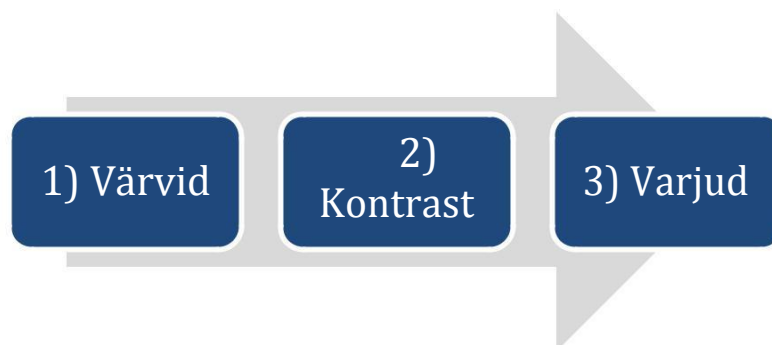

4. joonis: neutraalse tausta peatüki struktuur

3.3.1 Värvilise tausta nõuded

a) Üks või valdav taustavärv on alati vastuvõetav, kui see eristub disainilahenduse värvidest.



Austria aegunud disainilahendus nr 1747/1999 (01.01) (pulgajäätis).
Omanik: Schöller Lebensmittel GmbH & O. KG

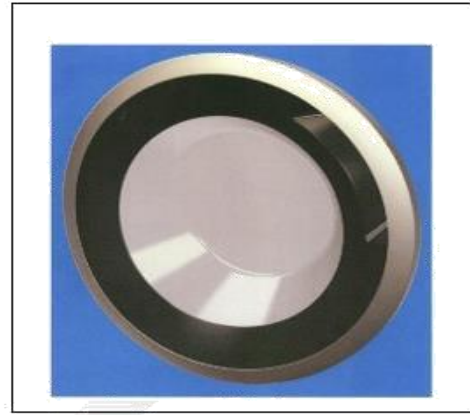

RCD nr 001390298-0001 (15.05) (pesumasinaosad). Omanik: BSH
Hausgeräte GmbH

24. näide: vastuvõetav ühevärviline taust



CP6 näide (09.02) (kanistrid)

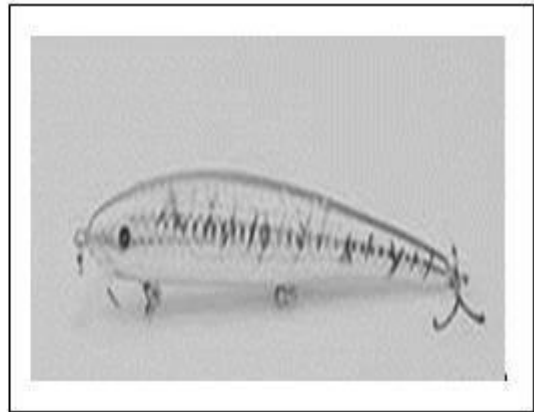

CP6 näide (22.05) (kalastuslant)

25. näide: vastuvõetamatu ühevärviline taust



RCD nr 002333484-0001
(02.02) (spordirõivad). Omanik: La Hoya Lorca - Club de fútbol

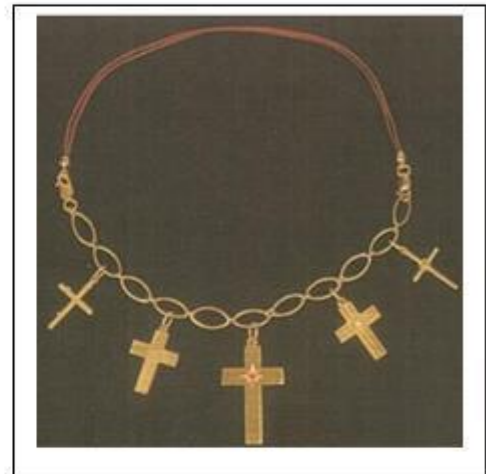

Kreeka aegunud disainilahendus nr 20040600136-0001 (11.01)
(käekett). Omanik: Maria Mantzagrioti Meimaridi

26. näide: vastuvõetav domineeriva värviga taust



CP6 näide (01.01) (koogid)

27. näide: vastuvõetamatu domineeriva värviga taust

b) Värvide sujuv üleminek ja mitu taustavärvi on vastuvõetavad, kui disainilahendus on selgelt eristatav.



Taani registreeritud disainilahendus nr 2013 00008 (23.01) (kraanid). Omanik: Line Nymann, Emilie Kampmann, Nadja Ibsen, Pernille Hinborg



RCD nr 001387476-0001 (09.01) (pudelid). Omanik: Vandemoortele Lipids, naamloze vennootschap



Prantsusmaa registreeritud disainilahendus nr 955805-0005 (09.07) (parfüümpudeli kork). Omanik: SNIC SARL

28. näide: vastuvõetav sujuva üleminekuga / mitme värviga taust

3.3.2 Kontrastinõuded

a) Kõik disainilahenduse omadused peavad olema selgelt nähtavad.

b) Kontrast ei ole piisav, kui tausta värv ja disainilahendus on sarnased ja osaliselt lähevad üksteiseks üle. Disainilahenduse kõigil osadel ei ole seepärast piisavat kontrasti taustaga (st ei ole selge, kus lõpeb toode ja algab taust).

c) Vahel aitab tumedam taust, kui disainilahendus on läbipaistev või hele, ja vastupidi.



BX registreeritud disainilahendus nr 38895-00 (25.03)
(kuur). Omanik: Herman Lankwarden

29. näide: piisav kontrast



Portugali aegunud disainilahendus
nr 420-0006 (06.01) (toolid). Omanik:
Abril Mobiliário



CP6 näide (06.01) (toolid)



RCD aegunud disainilahendus nr 000234265-
0001 (09.01) (pudelid). Omanik: Torgovy Dom
Aroma (ZAO)

30. näide: ebapiisav kontrast

3.3.3 Varjude/peegelduste nõuded

a) Varjud või peegeldused on vastuvõetavad, kui kõik disainilahenduse omadused on nähtavad.

b) Varjud või peegeldused ei ole vastuvõetavad, kui disainilahenduse kaitset vajavat osa ei ole võimalik esitatud vaadete põhjal ühemõtteliselt määrata.

See võib juhtuda, kui:

- kontrast disainilahenduse värviga on väike;
- varjud ei võimalda hinnata disainilahenduse kõiki omadusi, näiteks seetõttu, et need ei lase disainilahendust korralikult näha, varjavad selle osi või moonutavad kontuurjooni.



Taani registreeritud disainilahendus nr 2013 00030 (08.05, 08.08) (hoidik). Omanik: KITCHINO ApS



Taani registreeritud disainilahendus nr 2013 00057 (11.01) (juveeltööd). Omanik: House of Hearing



Taani registreeritud disainilahendus nr 2013 00069 (12.11) (kaubaveojalgratas). Omanik: 3PART A/S

31. näide: vastuvõetavad varjud



CP6 näide (11.02) (lillevaasid)



CP6 näide (14.01) (kõrvaklapid)

32. näide: vastuvõetamatud varjud



CP6 näide (11.01) (sõrmused)

33. näide: vastuvõetavad peegeldused



CP6 näide (07.01) (puuviljavaagnad)



CP6 näide (07.01) (puuviljavaagnad)

34. näide: vastuvõetamatud peegeldused

3.4. 4. eesmärk: vaadete vorming

Ametite õiguslike sätete põhjalikul analüüsil selgus, et mõnel ametil on õiguslikud piirangud elektrooniliselt ja paberil esitatavate taotluste kvaliteedinõuetele. Et õiguslike piirangute tõttu ei ole selles valdkonnas võimalik leida ühist tava, korraldati võrdlusuuring, mille tulemused on ühise tava dokumendi lõpus (1. ja 2. lisa). Et aidata kasutajatel oma disainilahendusi paremini reprodutseerida, on allpool lisatud ka soovitusel jooniste ja/või fotodena esitatud disainilahenduste kujutiste kohta.

3.4.1 Jooniste ja/või fotodena esitatud disainilahenduste kujutiste kvaliteedisovitusel

a) Joonised: joonised peavad olema kvaliteetsed ning joonistatud selgete ja tumedate pidevjoontega. Kujutisi peab olema võimalik reprodutseerida nii, et disainilahenduse omadused oleksid selgelt nähtavad.

Seega tuleb kujutistel vältida järgmist:

- Ebakvaliteetsed jooned
- Hägusad jooned
- Väike pikslitihedus
- Kokkusulavad jooned, mis moodustavad musta värvi ebamääraseid alasid
- Liiga väikesed või suured joonised
- Kustutusmärkide või parandustega joonised

b) Fotod: fotodena esitatud disainilahenduste kujutised peavad olema kvaliteetsed. Disainilahendus peab olema esitatud nii, et kõik selle omadused on selgelt nähtavad ja neid saab reprodutseerida. Fotodena esitatud kujutiste kvaliteedi tagamiseks tuleb vältida järgmist:

- Alavalgustatud ebamäärased alad
- Helk läikivatel, peegeldavatel või läbipaistvatel pindadel
- Hägusus (v.a lahtiütluste korral)
- Vähene kontrast
- Ilmsed kustutused või parandused

3.4.2 Võrdlusuuring

a) Disainilahenduse pabertaotlus (1. lisa)

- Disainilahenduse kujutamine paberil (nt lehtede suurus ja muud nõuded)
- Disainilahenduste suurim arv taotluse kohta ja vaadete suurim arv disainilahenduse kohta
- Ühe lehekülje kohta esitatud kujutiste arv
- Ühe vaate kohta esitatud kujutiste arv
- Vaadete arv
- Kirjelduste (nt eestvaade, tagantvaade) vastuvõetavus kujutisel
- Tehniliste jooniste, selgitava teksti, sõnastuse või sümbolite vastuvõetavus kujutisel
- Nõutavate koopiade arv
- Fotode ja joonistena esitatud kujutiste mõõtmed sentimeetrites ühe ja mitme kujutisega taotlustes (vähimad ja suurimad)

b) Disainilahenduse elektrooniline taotlus (2. lisa)

- Vaadete suurim arv manuse kohta
- Üleslaaditud disainilahenduste suurim arv taotluse kohta ja üleslaaditud vaadete suurim arv disainilahenduse kohta
- Failivorming
- Taotluse kogumahu piirang
- Vaate mahupiirang
- Vähim ja suurim eraldusvõime (dpi).
- E-taotlussüsteemiga ametid

1. LISA. Paberil esitatud taotlused

	Disainilahenduse kujutamine paberil (nt lehtede suurus ja muud nõuded)	Disainilahenduste suurim arv taotluse kohta	Vaadete suurim arv disainilahenduse kohta	Ühe lehekülje kohta lubatud kujutiste arv	Kas iga kujutis vastab ühele vaatele?	Fotode ja joonistena esitatud kujutiste mõõtmed ühe ja mitme kujutisega taotlustes (vähimad ja suurimad)	Kas on märgitud vaadete arv?	Kas vaателиkide kirjeldused (nt eestvaade, tagantvaade) on lubatud?	Kas kujutisel on lubatud tehnilised joonised, selgitav tekst, sõnad või sümbolid?	Nõutavate koopiade arv
BG	A4 (29,7 cm × 21 cm)	Piirang puudub	Kuni 7 vaadet	6	Jah	Vähim 3 cm × 4 cm, suurim 14 cm × 24 cm	Jah	Jah	Ei	Igast kujutisest 2 koopiat
BX	A4	50	Piirang puudub	24 kujutist	Jah	Vähim 4 cm × 4 cm, suurim 16 cm × 24 cm	Ei	Jah	Ei	Igast kujutisest 3 koopiat, sh 1 koopia pabertaotluses
CH	A4	Piirang puudub	Piirang puudub	Mitu vaadet on võimalikud	Jah	Suurim A4	Jah	Jah, kuid kujutise kõrval	Ei	Ainult 1 koopia
CY	A4 (29,7 cm × 21 cm)	50	Piirang puudub		Jah	Suurim 6 cm × 6 cm	Jah	Jah	Jah	Ainult 1 koopia
CZ	Piirang puudub, soovitatavalt A4	Piirang puudub	Piirang puudub	Piirang puudub	Jah	Piirang puudub	Jah	Jah, eraldi lehel	Ei	Igast kujutisest 5 koopiat

	Disainilahenduse kujutamine paberil (nt lehtede suurus ja muud nõuded)	Disainilahenduste suurim arv taotluse kohta	Vaadete suurim arv disainilahenduse kohta	Ühe lehekülje kohta lubatud kujutiste arv	Kas iga kujutis vastab ühele vaatele?	Fotode ja joonistena esitatud kujutiste mõõtmed ühe ja mitme kujutisega taotlustes (vähimad ja suurimad)	Kas on märgitud vaadete arv?	Kas vaate liikide kirjeldused (nt eestvaade, tagantvaade) on lubatud?	Kas kujutisel on lubatud tehnilised joonised, selgitav tekst, sõnad või sümbolid?	Nõutavate koopia arv
DE	Disainilahenduse reprodutseeritakse ametlikel vormidel (A4)	100	Kuni 10 vaadet	Piirang puudub, kuid mitme disainilahendusega taotluses tuleb iga disainilahenduse jaoks kasutada eraldi vormi.	Disainilahenduste rakendusmääruse § 7 III 3 kohaselt tohib ühel kujutisel näidata ainult üht disainilahenduse vaadet (mitte sama disainilahenduse 2 eset ühes vaates), kuid mitte standardvaadet.	Vähim 3 cm × 3 cm	Jah, need tuleb märkida.	Ei, neid tuleb selgitada eraldi kirjelduses.	Ei	1 komplektist piisab, koopiaid ei nõuta.
DK	Piirang puudub	Piirang puudub	Piirang puudub	Piirang puudub	Jah	Piirang puudub	Jah	Ei	Ei	Ainult 1 koopia
EE	A4 (29,7 cm × 21 cm)	Piirang puudub	Piirang puudub	Piirang puudub	Jah	Piirang puudub	Jah	Ei	Ei	Igast kujutisest 2 koopia
ES	A4	50	Kuni 7 vaadet	7	Jah	26,2 cm × 17 cm	Jah	Ei	Ülaosas	Ainult 1 koopia

	Disainilahenduse kujutamine paberil (nt lehtede suurus ja muud nõuded)	Disainilahenduste suurim arv taotluse kohta	Vaadete suurim arv disainilahenduse kohta	Ühe lehekülje kohta lubatud kujutiste arv	Kas iga kujutis vastab ühele vaatele?	Fotode ja joonistena esitatud kujutiste mõõtmed ühe ja mitme kujutisega taotlustes (vähimad ja suurimad)	Kas on märgitud vaadete arv?	Kas vaate liikide kirjeldused (nt eestvaade, tagantvaade) on lubatud?	Kas kujutisel on lubatud tehnilised joonised, selgitav tekst, sõnad või sümbolid?	Nõutavate koopiade arv
FI	A4	Piirang puudub	Piirang puudub	Piirang puudub	Jah	Vähimpiirang puudub, kuid peab olema nähtav. Suurim A4.	Jah	Ei	Ei	2 lisatud koopiat
FR	A4 (29,7 cm × 21 cm)	100	Piirang puudub	1	Jah	Vähemalt üks mõõde vähemalt 8 cm Suurim 15 cm × 18 cm	Jah	Ei	Ainult klassi 1908 korral	Igast kujutisest 2 koopiat
GR	A4	50	Disainilahenduse kohta esitatavate vaadete arv ei ole piiratud	Ei ole kohaldatav	Jah	Suurim 16 cm × 16 cm	Jah	Ei	Tekst ei ole lubatud. Kujutistes ei tohi olla graafilisi sümboleid. Tehnilised joonised on vastuvõetavad, kui need ei sisalda teksti.	Valguskoopiad ega polaroidfotod ei ole vastuvõetavad, kujutised peavad sobima ofsettrüki jaoks.

	Disainilahenduse kujutamine paberil (nt lehtede suurus ja muud nõuded)	Disainilahenduste suurim arv taotluse kohta	Vaadete suurim arv disainilahenduse kohta	Ühe lehekülje kohta lubatud kujutiste arv	Kas iga kujutis vastab ühele vaatele?	Fotode ja joonistena esitatud kujutiste mõõtmed ühe ja mitme kujutisega taotlustes (vähimad ja suurimad)	Kas on märgitud vaadete arv?	Kas vaателиkide kirjeldused (nt eestvaade, tagantvaade) on lubatud?	Kas kujutisel on lubatud tehnilised joonised, selgitav tekst, sõnad või sümbolid?	Nõutavate koopiade arv
HR	A4 (29,7 cm × 21 cm); disainilahendus reprodutseeritakse valgel paberil ja kleebitakse või prinditakse otse paberile. Disainilahenduse joonistel või fotodel on täisnurgad ja sirged servad, seda ei tohi voltida, taotlusega kokku klammerdada ega sellele märkmeid teha.	Piirang puudub	Kuni 6 vaadet	1	Jah	Vähim 4 cm × 4 cm, suurim 26,2 cm × 17 cm; lehe vasakservas on vähemalt 2,5 cm veeris	Jah	Ei	Ei	Ainult 1 koopia

	Disainilahenduse kujutamine paberil (nt lehtede suurus ja muud nõuded)	Disainilahenduste suurim arv taotluse kohta	Vaadete suurim arv disainilahenduse kohta	Ühe lehekülje kohta lubatud kujutiste arv	Kas iga kujutis vastab ühele vaatele?	Fotode ja joonistena esitatud kujutiste mõõtmed ühe ja mitme kujutisega taotlustes (vähimad ja suurimad)	Kas on märgitud vaadete arv?	Kas vaateliikide kirjeldused (nt eestvaade, tagantvaade) on lubatud?	Kas kujutisel on lubatud tehnilised joonised, selgitav tekst, sõnad või sümbolid?	Nõutavate koopiade arv
HU	A4	50	Piirang puudub	Arv ei ole piiratud, kuid kehtivad vähima ja suurima suuruse nõuded (vt kujutise mõõtmed). Kui lehel on mitu kujutist, peab kujutiste vahel olema tühi ala (vähemalt 2 cm).	Kujutis peab esitama disainilahendust üheselt mõistetaval viisil.	Fotod: vähim 3 cm × 4 cm, suurim 12 cm × 15 cm Joonis: kuni A4 Ülaveeris igal paberilehel (2,5 cm)	Jah	Ei, kujutisel ei tohi olla lisajooni, mis võivad segada disainilahenduse mõistmist, nt murdjooni, ristjooni ja selgitavaid märkusi või pealkirju. Vt HIPO õiguslik alus: dekreetseadus nr 19/2001 üksikasjalike ametlike nõuete kohta.	Ei – vt HIPO õiguslik alus: dekreetseadus nr 19/2001 üksikasjalike ametlike nõuete kohta.	1 koopia
IE	A4	100	Piirang puudub	1	Jah	Vähim 9 cm × 12 cm Suurim 18 cm × 24 cm	Jah	Jah	Ei	1

	Disainilahenduse kujutamine paberil (nt lehtede suurus ja muud nõuded)	Disainilahenduste suurim arv taotluse kohta	Vaadete suurim arv disainilahenduse kohta	Ühe lehekülje kohta lubatud kujutiste arv	Kas iga kujutis vastab ühele vaatele?	Fotode ja joonistena esitatud kujutiste mõõtmed ühe ja mitme kujutisega taotlustes (vähimad ja suurimad)	Kas on märgitud vaadete arv?	Kas vaate liikide kirjeldused (nt eestvaade, tagantvaade) on lubatud?	Kas kujutisel on lubatud tehnilised joonised, selgitav tekst, sõnad või sümbolid?	Nõutavate koopia arv
IS	A4 (21 cm × 29,7 cm)	Piirang puudub	Piirang puudub	Piirang puudub	Jah	Vähim puudub, suurim 21 cm × 29,7 cm	Jah	Kujutistele võib lisada selgitusi (nt „üla“, „all“, „ristõige“)	Ei	Disainilahenduse igast kujutisest esitatakse 2 koopiat
IT	A4	Piirang puudub	Piirang puudub	1	Jah	A4 suurus (29,7 cm × 21 cm)	Jah	Jah	Ei	Ainult 1 koopia
LT	A4	100	Piirang puudub	1	Jah	Suurim 200 mm × 150 mm (20 cm × 15 cm)	Jah	Ei	Ei	Disainilahenduse igast vaatest 3 koopiat
LV	A4	Piirang puudub	Piirang puudub	Mitme kujutise korral peab kujutiste vahel olema 2 cm tühi ala	Jah	Vähim 9 cm × 12 cm Suurim: A4	Jah	Ei	Ei	Disainilahenduse igast kujutisest esitatakse 2 koopiat
MT	A4	1	7	1	Jah	Vähim 6 cm × 6 cm Suurim 16 cm × 18 cm	Jah	Jah	Ei	1 koopia

	Disainilahenduse kujutamine paberil (nt lehtede suurus ja muud nõuded)	Disainilahenduste suurim arv taotluse kohta	Vaadete suurim arv disainilahenduse kohta	Ühe lehekülje kohta lubatud kujutiste arv	Kas iga kujutis vastab ühele vaatele?	Fotode ja joonistena esitatud kujutiste mõõtmed ühe ja mitme kujutisega taotlustes (vähimad ja suurimad)	Kas on märgitud vaadete arv?	Kas vaateliikide kirjeldused (nt eestvaade, tagantvaade) on lubatud?	Kas kujutisel on lubatud tehnilised joonised, selgitav tekst, sõnad või sümbolid?	Nõutavate koopia arv
NO	A4	Piirang puudub	Piirang puudub	Piirang puudub	Jah	Kujutiste mõõtmed peavad olema vähemalt 3 cm Vähim laius 5 mm	Jah	Ei	Ei	Ainult 1 koopia
PL	A4	10	Piirang puudub	Piirang puudub	Jah	Vähim 5 cm × 5 cm Suurim 13 cm × 18 cm	Jah	Ei	Ei	1 koopia
PT	A4. (Disainilahenduse reprodutseeritakse läbipaistmatule valgele paberile (A4) ja kleebitakse või prinditakse otse paberile. Paberilehti ei voldita ega klammerdata.)	100	Kuni 7 vaadet	Eelistatavalt 1 lehe kohta	Jah	Fotod: kujutiste mõõtmed peavad olema vähemalt 10 cm × 15 cm. Joonised: vähemalt 2,5 cm vasakveeris, 1,5 cm paremveeris, 2,5 cm ülaveeris ja 1 cm alaveeris.	Jah	Ei – kirjeldus tuleb saata eraldi.	Ei	Ainult 1 koopia

	Disainilahenduse kujutamine paberil (nt lehtede suurus ja muud nõuded)	Disainilahenduste suurim arv taotluse kohta	Vaadete suurim arv disainilahenduse kohta	Ühe lehekülje kohta lubatud kujutiste arv	Kas iga kujutis vastab ühele vaatele?	Fotode ja joonistena esitatud kujutiste mõõtmed ühe ja mitme kujutisega taotlustes (vähimad ja suurimad)	Kas on märgitud vaadete arv?	Kas vaate liikide kirjeldused (nt eestvaade, tagantvaade) on lubatud?	Kas kujutisel on lubatud tehnilised joonised, selgitav tekst, sõnad või sümbolid?	Nõutavate koopiade arv
RO	A4	100	Piirang puudub	Vähim 1, suurim 12	Jah	Vähim 60 mm × 60 mm või selle kordne (vähim 6 cm × 6 cm); Suurim 180 mm × 240 mm (18 cm × 24 cm)	Jah	Hetkel mitte, aga võib muutuda vastuvõetavaks	Ei	Igast kujutisest 3 koopiat, sh 1 koopia pabertaotluses
SE	A4	Piirang puudub	Piirang puudub	Piirang puudub	Jah	Suurim A4	Jah	Jah, selgitusena	Ei	Ainult 1 koopia
SI	Määramata	Piirang puudub	Kuni 6 vaadet	Piirang puudub	Jah	Vähim 3 cm × 3 cm Suurim 16 cm × 16 cm	Jah	Ei	Ei	3 koopiat igast kujutisest
SK	Vähim A6, suurim A4	Piirang puudub	Piirang puudub	Määramata	Jah	Vähim A6, suurim A4	Jah	Ei	Ei	3 koopiat
TR	A4	Piirang puudub	Piirang puudub	Kuni 4	Jah	Vähim 8 cm × 8 cm Suurim 16 cm × 16 cm	Jah	Ei	Ei	Ainult 1 koopia

	Disainilahenduse kujutamine paberil (nt lehtede suurus ja muud nõuded)	Disainilahenduste suurim arv taotluse kohta	Vaadete suurim arv disainilahenduse kohta	Ühe lehekülje kohta lubatud kujutiste arv	Kas iga kujutis vastab ühele vaatele?	Fotode ja joonistena esitatud kujutiste kujutisega taotlustes (vähimad ja suurimad)	Kas on märgitud mõõtmed ühe ja mitme vaadete arv?	Kas vaate liikide kirjeldused (nt tagantvaade) on lubatud?	Kas kujutisel on lubatud tehnilised joonised, selgitav tekst, sõnad või sümbolid?	Nõutavate koopiade arv
UK	A4		Kuni 7 vaadet				Ei	Jah Disainilahenduse kujutised tuleb esitada püstpaigutusega ja nimetada iga joonis (nt perspektiivvaade, eestvaade, külgsuuna).	Ei. Ainult ristlõige Kujutistel ei tohi esitada mõõtmeid ega muid tehnilisi kirjeldusi.	Ainult 1 koopia
WIPO	A4	100	Piirang puudub	Mitu vaadet on võimalikud	Jah	Vähim 3 cm × 3 cm Suurim 16 cm × 16 cm	Jah	Ei, legend on vastuvõetav eraldi.	Ei. Kujutistel ei tohi esitada mõõtmeid ega muid tehnilisi kirjeldusi.	Ainult 1 koopia
EUIPO	Disainilahendus reprodutseeritakse läbipaistmatule valgele paberile kas kleebituna või otse paberile printituna. Paberilehti ei voldita ega klammerdata.	Piirang puudub	Registreeritakse/avaldatakse kuni 7 vaadet	1	Jah	Suurim 26,2 cm × 17 cm Vasakule jäetakse vähemalt 2,5 cm veeris	Jah	Jah	Ei	Ainult 1 koopia

2. LISA. Elektrooniliselt esitatud taotlused

	Vaadete suurim arv manuse kohta	Taotluse kohta üleslaaditud disainilahenduste suurim arv	Disainilahenduse kohta üleslaaditud vaadete suurim arv	Failivorming	Taotluse kogumahu piirang	Mahupiirang vaate kohta	Vähim ja suurim eraldusvõime (dpi)	Kas ametil on e-taotlussüsteem? Kui jah, siis milline? Kui ei, kas on see kavas?
BG	1 vaade/manus	Piirang puudub	7	JPG, PNG, GIF	Kuni 50 MB	1 MB	Piirang puudub	https://portal.bpo.bg
BX	1 vaade/manus	50	Piirang puudub	JPEG/GIF	Mahupiirang puudub, ei kontrollita	2 MB	Piirang puudub	Fondist Cooperation Fund saadud e-taotlussüsteem, kohandatud BOIP jaoks
CH	Mitu vaadet on võimalikud	Piirang puudub	Piirang puudub	Kõik vormingud, mida saab käsitseda	Kuni 20 MB	20 MB	Soovitavalt 300 dpi	Ei, kuid taotluse saab saata e-postiga.
CY	Taotluste elektrooniline esitamine ei ole võimalik – ilmub tulevikus							
CZ	Piirang puudub	Piirang puudub	Piirang puudub	Piirang puudub	Piirang puudub	Piirang puudub	Piirang puudub	Jah
DE	1 vaade/manus			JPG		2 MB	Vähemalt 300 dpi	

	Vaadete suurim arv manuse kohta	Taotluse kohta üleslaaditud disainilahenduste suurim arv	Disainilahenduse kohta üleslaaditud vaadete suurim arv	Failivorming	Taotluse kogumahu piirang	Mahupiirang vaate kohta	Vähim ja suurim eraldusvõime (dpi)	Kas ametil on e-taotlussüsteem? Kui jah, siis milline? Kui ei, kas on see kavas?
DK	Piirang puudub	Piirang puudub	Piirang puudub	PDF	Piirang puudub, kuid kuni 10 MB/fail	10 MB	Piirang puudub	Kasutame ametis DKTPO väljatöötatud e-taotlussüsteemi
EE	1 vaade/manus	Piirang puudub	Piirang puudub	JPG, GIF, BMP	Piirang puudub	Piirang puudub	Piirang puudub	Jah Tulevikus kavatakse kasutada CFOD.
ES	1 vaade/manus	50	7	JPG	Kuni 50 MB	2 MB		E-taotlussüsteem EUIPO-ilt
FI	Taotluste elektrooniline esitamine ei ole võimalik							
FR	1 vaade/manus	100	100	JPG/GIF/PNG	Puudub	5 MB	Vähemalt 300 dpi	Jah, ametisisene e-taotlussüsteem
GR	1 vaade/manus	Kuni 50 disainilahendust taotluse kohta	Kuni 20 vaadet disainilahenduse kohta	JPG		2 MB		EUIPOi DS e-taotlussüsteem, mida on kohandatud vastama Kreeka õigusnõuetele
HR	1 vaade/manus	Piirang puudub	6	JPG/JPEG/GIF/PNG/BMP	Kuni 40 MB	5 MB	Kuni 600 dpi	Jah; „e-Prijava“ on elektrooniline teenus, millega esitatakse tööstusomandi õiguste registreerimise veebitaotlus

	Vaadete suurim arv manuse kohta	Taotluse kohta üleslaaditud disainilahenduste suurim arv	Disainilahenduse kohta üleslaaditud vaadete suurim arv	Failivorming	Taotluse kogumahu piirang	Mahupiirang vaate kohta	Vähim ja suurim eraldusvõime (dpi)	Kas ametil on e-taotlussüsteem? Kui jah, siis milline? Kui ei, kas on see kavas?
HU	1 vaade/manus	50	100 (tehniline piirang – iga vaade kuni 250 kB)	JPG/PNG (valitsuse dekreetseadus nr 147/2007 taotluste elektroonilist esitamise üksikasjalike eeskirjade kohta)	100 vaadet, kuni 250 kB/vaade	250 kB	Praegused tehnilised piirangud: kuni 100 vaadet, iga vaade kuni 250 kB	Ainult ametliku e-allkirjaga kliendid saavad kasutada e-taotlussüsteemi „Ügyfélkapu” (kliendivärv) või HIPO ametliku veebilehe kaudu: https://ugyintezes.hipo.gov.hu/eBej2/Step1Case6.page
IE	1 vaade/manus	100	7	JPEG	Piirang puudub	4 MB	800 × 600 pikslit 300 dpi	E-taotlussüsteem võeti kasutusele 11.12.2015
IS	Taotlusi ei saa veel elektrooniliselt esitada, kuid süsteem kavatakse hankida tulevikus (2015)							
IT	1 vaade/manus	Piirang puudub	Piirang puudub	PDF	Faili suurus kuni 10 MB	Piirang puudub	300 dpi	E- taotlussüsteem on kasutusel (https://servizionline.uibm.gov.it)
LT	1 vaade/manus	100	Piirang puudub	JPG, GIF, PNG	Piirang puudub	2 MB	Piirang puudub	Jah, CF SP FO
LV	1 vaade/manus	Piirang puudub	Piirang puudub	JPEG, JPG, BMP, TIFF, TIF, PNG	Piirang puudub	15 MB	Vähemalt 300 dpi	EUIPOi CF SP DS e-taotlussüsteem
MT	1 vaade/manus	1	7	JPG, PNG, GIF	Andmed puuduvad	Ei kontrollita	Andmed puuduvad	http://ips.gov.mt/welcome/

	Vaadete suurim arv manuse kohta	Taotluse kohta üleslaaditud disainilahenduste suurim arv	Disainilahenduse kohta üleslaaditud vaadete suurim arv	Failivorming	Taotluse kogumahu piirang	Mahupiirang vaate kohta	Vähim ja suurim eraldusvõime (dpi)	Kas ametil on e-taotlussüsteem? Kui jah, siis milline? Kui ei, kas on see kavas?
NO	Ei	Ei	Ei	Piirangud puuduvad, on ainult soovitusel		10 MB		www.altinn.no/en
PL	Piirang puudub	10, komplekti korral piiranguta	Piirang puudub	TIFF, TIF, JPG, GIF, doc, docx, rtf, pdf, txt	Piirang puudub	Piirang puudub	Ei reguleerita	Jah, epuap.gov.pl
PT	1 vaade/manus	100	7	JPG/TIFF/PDF – A4-suurune vorm		10 MB	Vähim 300 dpi, suurim 600 dpi	JAH
RO	1 vaade/manus	100	Piirang puudub	GIF	Piirang puudub	2 MB	Kuni 600 dpi	September 2014
SE	1 vaade/manus	Piirang puudub	Piirang puudub	JPG, PNG, GIF	Piirang puudub	50 MB	300 dpi	PRV jaoks kohandatud e-taotlussüsteem CFO-lt
SI	1 manus/vaade	10	6	JPG	Kuni 130 MB	2 MB	Kuni 300 dpi Vähimpiirang puudub	JAH
SK	Taotlusi ei saa veel elektrooniliselt esitada, kuid süsteem kavatakse hankida tulevikus (2016)							

	Vaadete suurim arv manuse kohta	Taotluse kohta üleslaaditud disainilahenduste suurim arv	Disainilahenduse kohta üleslaaditud vaadete suurim arv	Failivorming	Taotluse kogumahu piirang	Mahupiirang vaate kohta	Vähim ja suurim eraldusvõime (dpi)	Kas ametil on e-taotlussüsteem? Kui jah, siis milline? Kui ei, kas on see kavas?
TR	1 vaade/manus	Piirang puudub	Piirang puudub	JPG	Piirang puudub	1 MB	Üksnes 300 dpi	Jah Disainilahenduste taotluste jaoks välja töötatud eriprogramm
UK	Kuni 7 vaadet		7					
WIPO	Mitu vaadet on võimalikud	100	Piirang puudub	JPG, TIFF	Piirang puudub		300 dpi	E-taotlussüsteem
EUIPO	1 vaade/manus	Piirang puudub	7	JPG	Piirang puudub	5 MB	Printimisteravus : vähemalt 96 ja kuni 300 dpi	E-taotlussüsteem

www.tmdn.org

Lähenedamine



Euroopa Liidu Intellektuaalomandi Amet

Avenida de Europa 4,
E-03008 Alicante, Spain
Tel +34 96 513 9100
Fax +34 96 513 1344
information@euipo.europa.eu
www.euipo.europa.eu