



ISSN 1406-376X

EESTI VABARIIK

T

EESTI

TÖÖSTUSDISAINI-

LAHENDUSE LEHT

**PATENDIAMETI
AMETLIK VÄLJAANNE**

II aastakäik

Käesolevas numbris
esitatud andmed
loetakse avaldatuks
15. novembril 1999. a.

EESTI
PATENDIAMETI KOOGU
Olevimägi 10, 10110 Tallinn
Reg.koost. 70001100

4
1999
NOVEMBER
TALLINN

Eesti Tööstusdisainilahenduse Lehte antakse välja tööstusdisaini kaitse seaduse (jõustunud 11.01.1998) alusel.
The Estonian Industrial Design Gazette is the official publication of the Estonian Patent Office.
Published under Industrial Design Protection Law of the Republic of Estonia (coming into force January 11, 1998).
Date of publication of the data presented in this issue - November 15, 1999.

Peatoimetaja: Mati Kembo

Patendiameti
infoosakond
Toompuiestee 7
15041 Tallinn
Tel. 6 27 79 07
Faks 6 45 13 42
E-post: Info@epa.ee

Editor-in-chief: Mati Kembo

The Information Department
of the Estonian Patent Office
Toompuiestee 7
15041 Tallinn, ESTONIA
Phone (372) 6 27 79 07
Fax (372) 6 45 13 42
E-mail: Info@epa.ee

Levitaja

Eesti Patendiraamatukogu
Olevimägi 8/10
10123 Tallinn
Tel. 6 411 248
Faks 6 411 018
E-post: library@epr.estnet.ee

Distributor

Estonian Patent Library
Olevimägi 8/10
10123 Tallinn, ESTONIA
Phone (372) 6 411 248
Fax (372) 6 411 018
E-mail: library@epr.estnet.ee

SISUKORD

Andmete identifitseerimise rahvusvahelised numberkoodid (INID-koodid)	4
I. REGISTREERITUD TÖÖSTUSDISAINILAHENDUSED	5
II. TÖÖSTUSDISAINILAHENDUSE REGISTREERINGU KEHTIVUSE PIKENDAMINE	-
III. TÖÖSTUSDISAINILAHENDUSE REGISTREERINGU ANDMETE MUUTMINE	-
IV. TÖÖSTUSDISAINILAHENDUSE OMANIKU ÕIGUSTE KASUTUSVALDUSSE ANDMINE	-
V. TÖÖSTUSDISAINILAHENDUSE REGISTREERINGU KUSTUTAMINE	-
VI. TÖÖSTUSDISAINILAHENDUSE TUNNISTUSE DUPLIKAADI VÄLJASTAMINE	-
VII. LOENDID	17
Registreeritud tööstusdisainilahenduste süstemaatiline loend	17
Registreeritud tööstusdisainilahenduste registreerimistaotluste numbriline loend	17
VIII. TÖÖSTUSDISAINIALASED ÕIGUSAKTID JA MUU INFO	18
Riiklikus Eesti patendivolnike registris registreeritud ja taotlusi vastuvõtivate patendivolnike nimekiri	18
Riikide, teiste ühenduste ja valitsustevaheliste organisatsioonide koodid	23

CONTENTS

Internationally Agreed Numbers for the Identification of Data (INID Codes)	4
I. REGISTERED INDUSTRIAL DESIGNS	5
II. RENEWAL OF TERM OF INDUSTRIAL DESIGN	-
III. CHANGE IN DATA RELATING TO THE REGISTRATION OF INDUSTRIAL DESIGN	-
IV. TRANSFER OF RIGHTS OF PROPRIETOR OF INDUSTRIAL DESIGN INTO USUFRUCT.	-
V. DELETION OF INDUSTRIAL DESIGN REGISTRATION	-
VI. ISSUE OF A DUPLICATE OF INDUSTRIAL DESIGN CERTIFICATE	-
VII. LISTS	17
Systematic List of Registered Industrial Designs	17
Numerical List of Registration Applications of Registered Industrial Designs	17
VIII. LEGAL ACTS AND INFORMATION.	18
List of Patent Attorneys, Registered in the Estonian State Register of Patent Attorneys and accepting Applications	20
List of Codes of States, Other Entities and Intergovernmental Organizations	23

**ANDMETE IDENTIFITSEERIMISE
RAHVUSVAHELISED NUMBERKOODID
(INID-KOODID)****INTERNATIONALLY AGREED NUMBERS FOR
THE IDENTIFICATION OF DATA
(INID CODES)**

(11) Registreeringu number	(11) Number of the Registration
(15) Registreerimise kuupäev	(15) Date of the Registration
(21) Registreerimistaotluse number	(21) Application Number
(22) Registreerimistaotluse esitamise kuupäev	(22) Application Filing Date
(24) Registreeringu kehtivuse alguse kuupäev	(24) Date from which the Industrial Design Right Has Effectuated
(28) Variantide arv	(28) Number of Industrial Designs Included in the Application
(30) Prioriteet	(30) Priority
(51) Rahvusvahelise klassifikatsiooni klassi ja alaklassi number	(51) International Classification for Industrial Designs (class and subclass of the Locarno Classification)
(54) Tööstusdisainilahenduse nimetus	(54) Title of the Industrial Design
(55) Tööstusdisainilahenduse reproduktsioon	(55) Reproduction of the Industrial Design
(72) Tööstusdisainilahenduse autor(id)	(72) Author(s) of Industrial Design
(73) Tööstusdisainilahenduse omanik(ud)	(73) Proprietor(s) of Industrial Design
(74) Patendivolinik või ühine esindaja	(74) Patent Attorney or Common Representative

I. REGISTREERITUD TÖÖSTUSDISAINILAHENDUSED

(Avaldatakse tööstusdisaini kaitse seaduse § 58 lõike 8 alusel)
Patendiamet ei ole kontrollinud tööstusdisainilahenduse uudsust ja eristatavust tulenevalt
tööstusdisaini kaitse seaduse § 31 lõike 2 punktist 1

(11) Registreeringu number:

00376

(15) Registreerimise kuupäev:

06.09.1999

(51) Klass: **21-01**

(21) Taotluse number:

D 1999 00032

(22) Esitamise kuupäev:

04.06.1999

(24) Registreeringu kehtivuse
alguse kuupäev:

04.06.1999

(28) Variantide arv:

1

(72) Autor:

Tõnu Paavo, Asula 14, 11312 Tallinn, EE

(73) Omanik:

Tõnu Paavo, Asula 14, 11312 Tallinn, EE

(74) Patendivolinik või ühine esindaja:

Ott Moorlat

(54) Nimetus:

Maskott onu Frederik

(55) Reproduktsoon:

00376-01

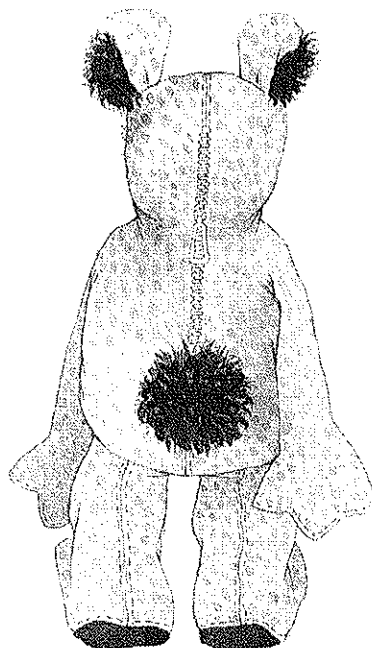
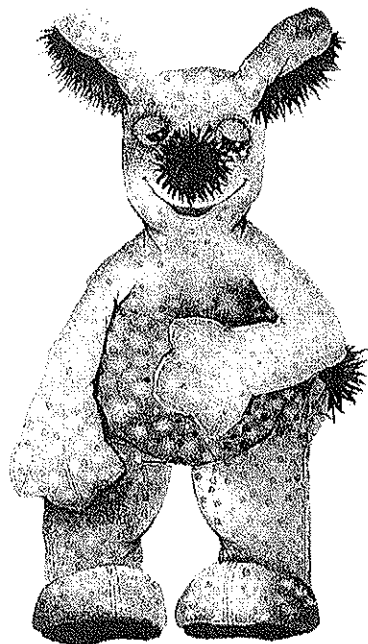

- (11) Registreeringu number: **00377**
- (15) Registreerimise kuupäev: 06.09.1999 (51) Klass: **09-03**
- (21) Taotluse number: D 1999 00034
- (22) Esitamise kuupäev: 11.06.1999
- (24) Registreeringu kehtivuse alguse kuupäev: 11.06.1999
- (28) Variantide arv: 1
- (72) Autor: Henry Kasch, Paasiku 22-64, 13916 Tallinn, EE
- (73) Omanik: Henry Kasch, Paasiku 22-64, 13916 Tallinn, EE

(54) Nimetus: **Nimekaartide hoidja-jagaja**

(55) Reproduktsoon:

00377-01

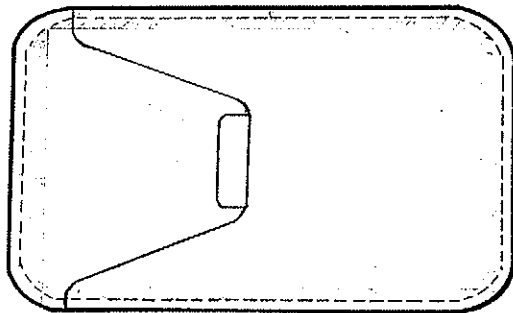
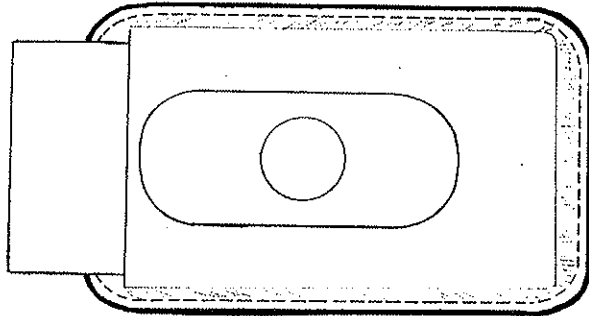

- (11) Registreeringu number: **00378**
- (15) Registreerimise kuupäev: 06.09.1999 (51) Klass: 13-02
- (21) Taotluse number: D 1999 00046
- (22) Esitamise kuupäev: 13.07.1999
- (24) Registreeringu kehtivuse alguse kuupäev: 13.07.1999
- (28) Variantide arv: 1
- (30) Prioriteediandmed: M1999082, 29.01.1999, FI
- (72) Autor: Tapani Jokinen, Puutarhakatu 9A, FIN-20100 Turku, FI
- (73) Omanik: NOKIA MOBILE PHONES LTD., Keilalahdentie 4, FIN-02150 Espoo, FI
- (74) Patendivolinik või ühine esindaja: Jüri Käosaar
- (54) Nimetus: **Laadija**
- (55) Reproduktsoon:

00378-01

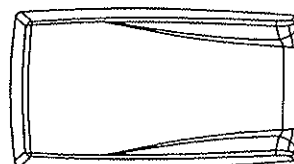
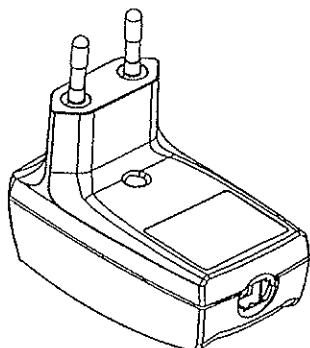
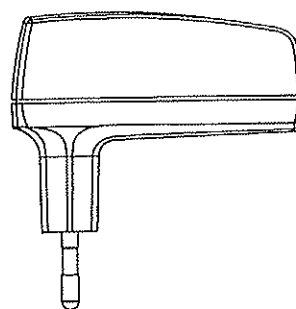
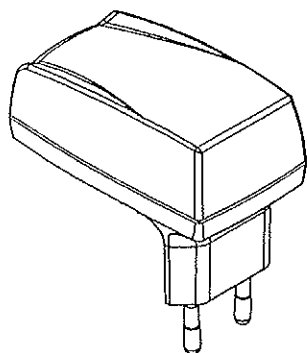
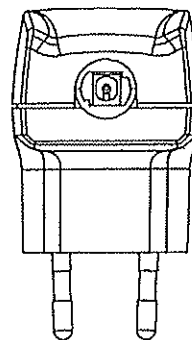
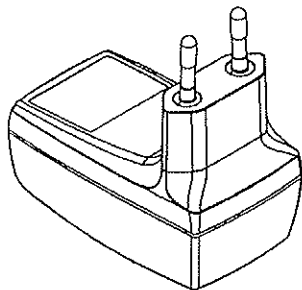

- (11) Registreeringu number: **00379**
- (15) Registreerimise kuupäev: 06.09.1999 (51) Klass: **13-02**
- (21) Taotluse number: D 1999 00048
- (22) Esitamise kuupäev: 23.07.1999
- (24) Registreeringu kehtivuse alguse kuupäev: 23.07.1999
- (28) Variantide arv: 1
- (30) Prioriteediandmed: M 1999 0110, 08.02.1999, FI
- (72) Autor: Matti Naskali, Varttipolku 10, FIN-21430 Yliskulma, FI
- (73) Omanik: NOKIA MOBILE PHONES LTD., Keilalahdentie 4, FIN-02150 Espoo, FI
- (74) Patendivolinik või ühine esindaja: Jüri Käosaar
- (54) Nimetus: **Aku**
- (55) Reproduktsioon:

00379-01

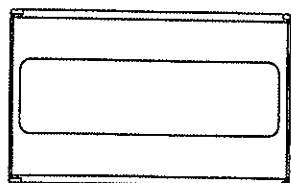
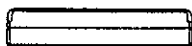
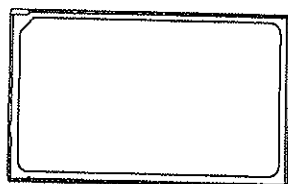
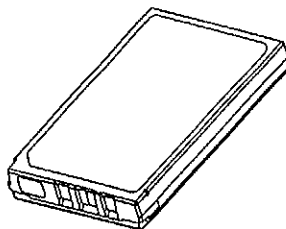
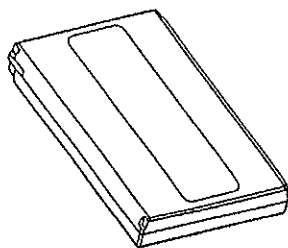

(11) Registreeringu number: **00380**

(15) Registreerimise kuupäev: 06.09.1999 (51) Klass: 17-04

(21) Taotluse number: D 1999 00049

(22) Esitamise kuupäev: 27.07.1999

(24) Registreeringu kehtivuse alguse kuupäev: 27.07.1999

(28) Variantide arv: 1

(72) Autor: Ivi-Els Schneider, Kloogaranna küla, Keila vald, Laulasmaa skj, 76702 Harjumaa, EE

(73) Omanik: Ivi-Els Schneider, Kloogaranna küla, Keila vald, Laulasmaa skj, 76702 Harjumaa, EE

(54) Nimetus: **Kelluke**

(55) Reproduktsoon:

00380-01

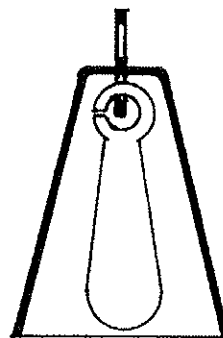
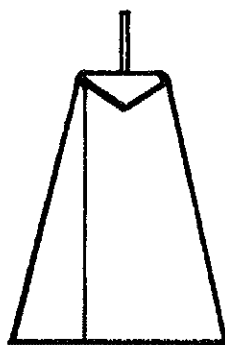
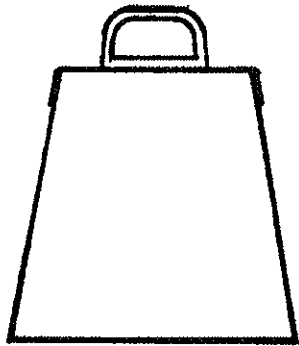

(11) Registreeringu number: **00381**

(15) Registreerimise kuupäev: 13.09.1999 (51) Klass: **20-02**

(21) Taotluse number: D 1999 00008

(22) Esitamise kuupäev: 11.01.1999

(24) Registreeringu kehtivuse alguse kuupäev: 11.01.1999

(28) Variantide arv: 1

(30) Prioriteediandmed: 970008, 07.01.1997, NO

(72) Autor: Trond Erik Hanssen, Villa Karen, Pb 52, 1540 Vestby, NO

(73) Omanik: Tryon AS, Villa Karen, Pb 52, 1540 Vestby, NO

(74) Patendivolinik või ühine esindaja: Toom Pungas

(54) Nimetus: **Bensiinipump**

(55) Reproduktsoon:

00381-01

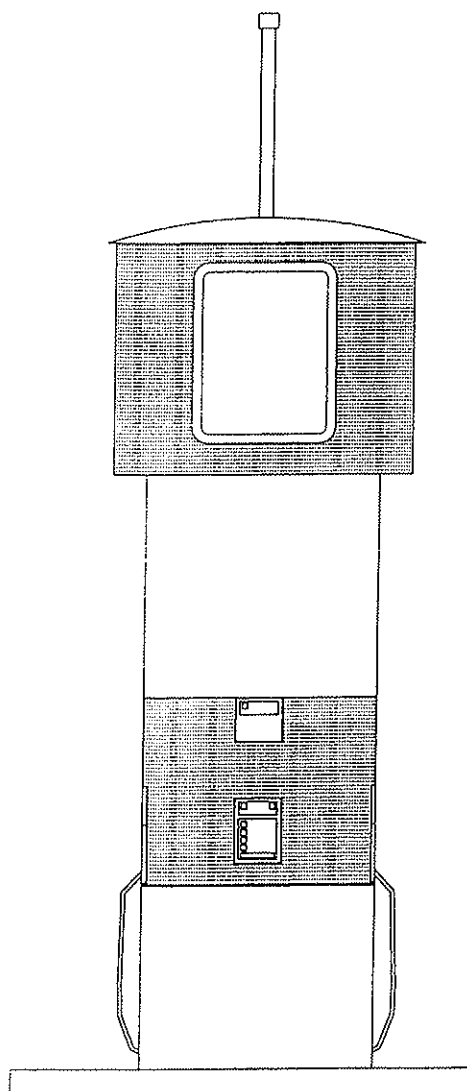
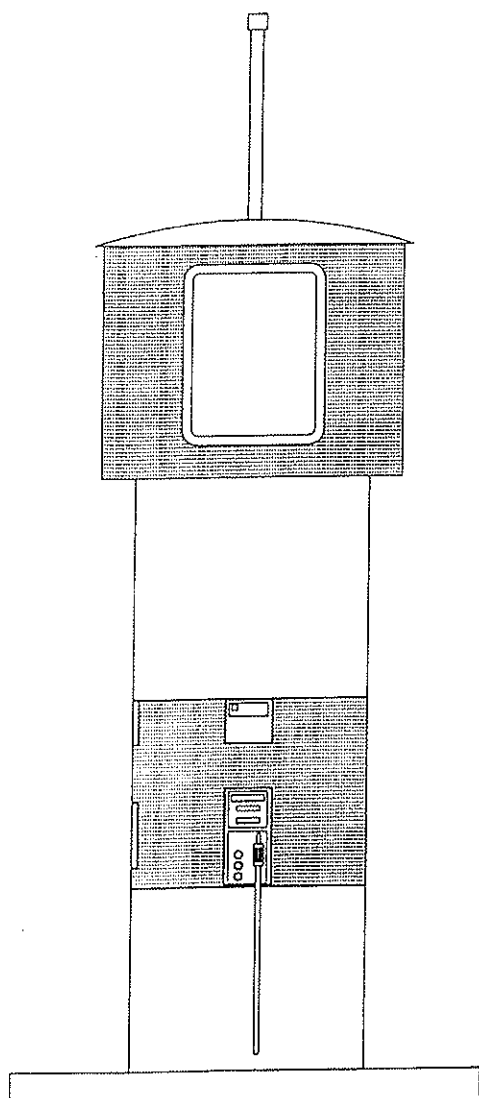

- (11) Registreeringu number: **00382**
- (15) Registreerimise kuupäev: 13.09.1999 (51) Klass: **05-06**
- (21) Taotluse number: D 1999 00052
- (22) Esitamise kuupäev: 12.08.1999
- (24) Registreeringu kehtivuse alguse kuupäev: 12.08.1999
- (28) Variantide arv: 1
- (30) Prioriteediandmed: M19990141, 17.02.1999, FI
- (72) Autor: Gilles Roussel, 25, rue de Mulhouse, 6800 Colmar, FR
François Bournaud, 3, rue Lecuirot, 75014 Paris, FR
FORT JAMES FRANCE, 11 route Industrielle, 68320 Kunheim, FR
- (73) Omanik: FORT JAMES FRANCE, 11 route Industrielle, 68320 Kunheim, FR
- (74) Patendivolinik või ühine esindaja: Villu Pavelts
- (54) Nimetus: **Reljeefne ornament tualettpaberi, majapidamis-paberi, näopaberite ja salvrätikute jaoks**
- (55) Reproduktsoon:

00382-01

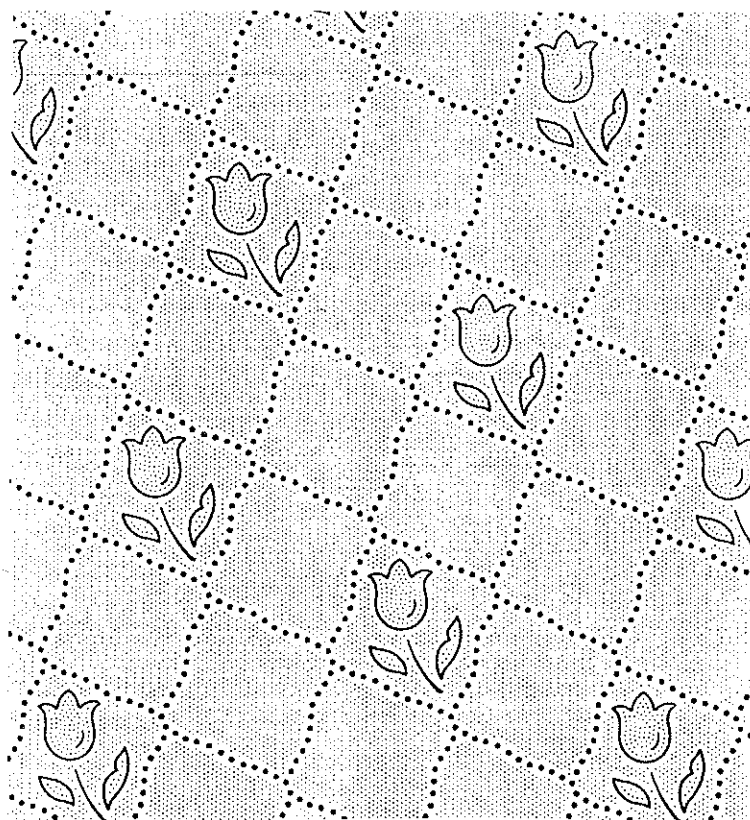

(11) Registreeringu number: **00383**

(15) Registreerimise kuupäev: 15.10.1999 (51) Klass: **24-02**

(21) Taotluse number: D 1999 00055

(22) Esitamise kuupäev: 26.08.1999

(24) Registreeringu kehtivuse alguse kuupäev: 26.08.1999

(28) Variantide arv: 1

(30) Prioriteediandmed: DMA/004 507, 03.03.1999, WO

(72) Autor: Bent Nielsen, Tjørnevej 25, 5220 Odense SØ, DK

(73) Omanik: PLM AB, Djäknegatan 16, 201 80 Malmö, SE

(74) Patendivolinik või ühine esindaja: Lembit Mitt

(54) Nimetus: **Infusioonilahuste ja teiste vedelike konteiner**

(55) Reproduktsoon:

00383-01

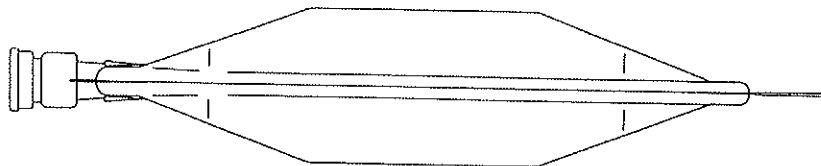
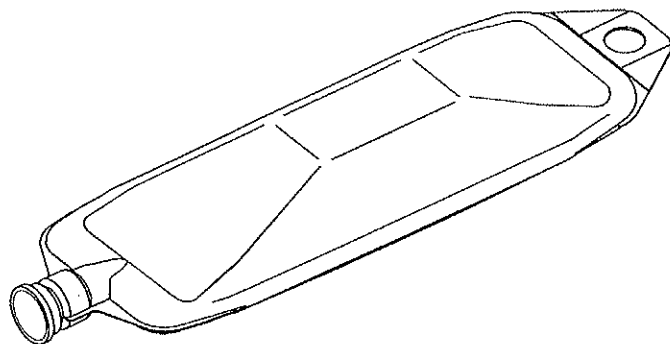

(11) Registreeringu number:	00384	
(15) Registreerimise kuupäev:	15.10.1999	(51) Klass: 14-03
(21) Taotluse number:	D 1999 00056	
(22) Esitamise kuupäev:	02.09.1999	
(24) Registreeringu kehtivuse alguse kuupäev:	02.09.1999	
(28) Variantide arv:	1	
(30) Prioriteediandmed:	M19990280, 01.04.1999, FI	
(72) Autor:	Tapani Jokinen, Puutarhakatu 9A, FIN-20100 Turku, FI Pekka Majanen, Vanha Turuntie 8 as 15, FIN-24800 Halikko, FI	
(73) Omanik:	Nokia Mobile Phones Ltd., Keilalahdentie 4, FIN-02150 Espoo, FI	
(74) Patendivolinik või ühine esindaja:	Jüri Käosaar	

(54) Nimetus: **Käsitelefoni hoidja**

(55) Reproduktsoon:

00384-01

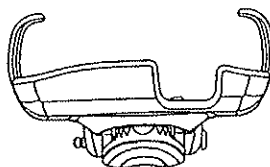
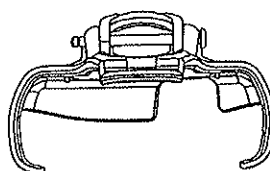
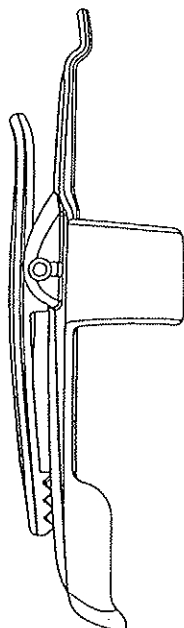
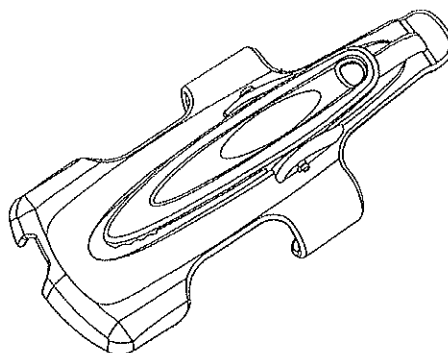
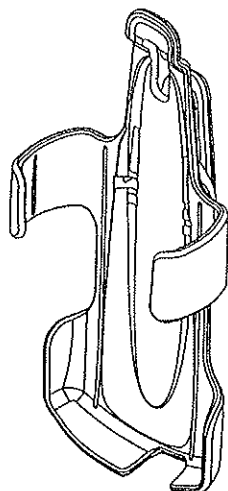

- (11) Registreeringu number: **00385**
- (15) Registreerimise kuupäev: 15.10.1999 (51) Klass: **14-03**
- (21) Taotluse number: D 1999 00057
- (22) Esitamise kuupäev: 02.09.1999
- (24) Registreeringu kehtivuse alguse kuupäev: 02.09.1999
- (28) Variantide arv: 1
- (30) Prioriteediandmed: M19990280, 01.04.1999, FI
- (72) Autor: Tapani Jokinen, Puutarhakatu 9A, FIN-20100 Turku, FI
Pekka Majanen, Vanha Turuntie 8 as 15, FIN-24800 Halikko, FI
Nokia Mobile Phones Ltd., Keilalahdentie 4, FIN-02150 Espoo, FI
- (73) Omanik: Jüri Käosaar
- (74) Patendivolinik või ühine esindaja:

(54) Nimetus: **Käsitelefoni hoidja alus**

(55) Reproduktsioon:

00385-01

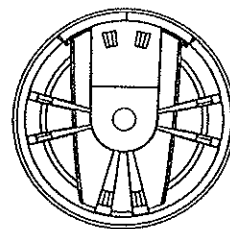
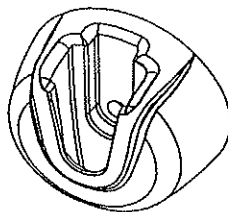
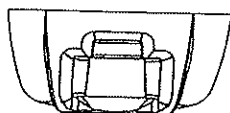
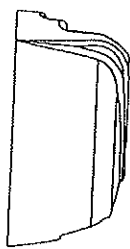
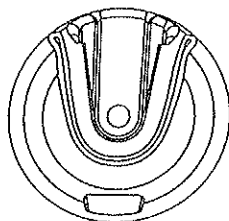
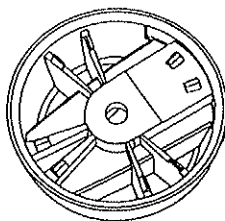

(11) Registreeringu number:	00386	
(15) Registreerimise kuupäev:	15.10.1999	(51) Klass: 13-02
(21) Taotluse number:	D 1999 00058	
(22) Esitamise kuupäev:	03.09.1999	
(24) Registreeringu kehtivuse alguse kuupäev:	03.09.1999	
(28) Variantide arv:	1	
(30) Prioriteediandmed:	M19990223, 11.03.1999, FI	
(72) Autor:	Kimmo Harjunpää, Vanha Turuntie 6, FIN-24800 Halikko, FI Juha Tuulaniemi, Vartiokatu 21A 10, FIN-96200 Rovaniemi, FI	
(73) Omanik:	SALCOMP OY, Salorantie 1, FIN-98310 Kemijärvi, FI	
(74) Patendivolinik või ühine esindaja:	Jüri Käosaar	

(54) Nimetus: **Laadija**

(55) Reproduktsoon:

00386-01

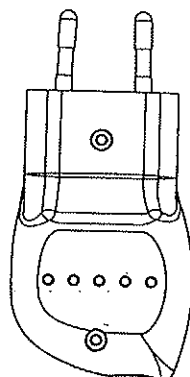
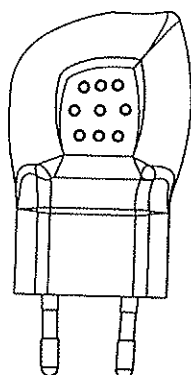
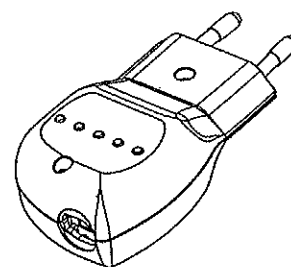
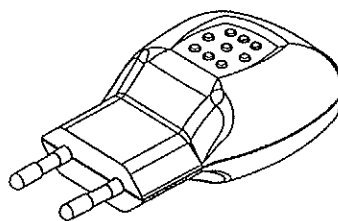
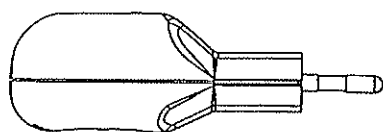
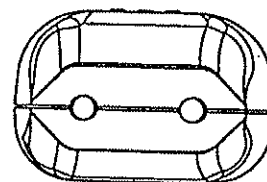
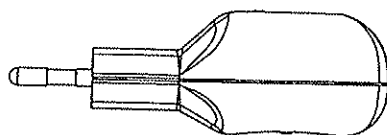
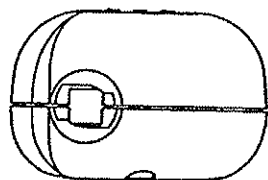

VII. LOENDID

REGISTREERITUD TÖÖSTUSDISAINILAHENDUSTE
SÜSTEMAATILINE LOEND

Rahvusvahelise klassifikatsiooni klass ja alaklass(id)	Registreerimis- taotluse number	Registreeringu number
--	---------------------------------------	--------------------------

05-06	D 1999 00052	00382
09-03	D 1999 00034	00377
13-02	D 1999 00046	00378
13-02	D 1999 00048	00379
13-02	D 1999 00058	00386
14-03	D 1999 00056	00384
14-03	D 1999 00057	00385
17-04	D 1999 00049	00380
20-02	D 1999 00008	00381
21-01	D 1999 00032	00376
24-02	D 1999 00055	00383

REGISTREERITUD TÖÖSTUSDISAINILAHENDUSTE REGISTREERIMISTAOTLUSTE
NUMBRILINE LOEND

Registreerimis- taotluse number	Registreeringu number	Rahvusvahelise klassifikatsiooni klass(id) ja alaklass(id)
---------------------------------------	--------------------------	---

D 1999 00008	00381	20-02
D 1999 00032	00376	21-01
D 1999 00034	00377	09-03
D 1999 00046	00378	13-02
D 1999 00048	00379	13-02
D 1999 00049	00380	17-04
D 1999 00052	00382	05-06
D 1999 00055	00383	24-02
D 1999 00056	00384	14-03
D 1999 00057	00385	14-03
D 1999 00058	00386	13-02

VIII. TÖÖSTUSDISAINIALASED ÕIGUSAKTID JA MUU INFO

RIIKLIKUS EESTI PATENDIVOLNIKE REGISTRIS REGISTREERITUD JA
TAOTLUSI VASTUVÕTVATE PATENDIVOLNIKE NIMEKIRI
(seisuga 10. august 1999)

Arno ANIJALG	OÜ USTERVALL pk 21, 50002 Tartu telefon: (27) 375 510 telefaks: (27) 375 508 võõrkeeled: saksa, vene	Heinu KOITEL	Patendi- & Kaubamärgibüroo Koitel OÜ Kaupmehe 2-10 10114 Tallinn telefon: 6 60 40 85 telefaks: 6 46 75 50 e-post: koitel@estpak.ee võõrkeeled: inglise, soome, vene
Alla HÄMMALOV	OÜ Intels Riia 11-3 51010 Tartu telefon: (27) 42 04 01 telefaks: (27) 42 03 26 e-post: intelses@estpak.ee võõrkeeled: inglise, poola, vene	Heinrich KRUPP	Patendibüroo TURVAJA AS Kaupmehe 8 10114 Tallinn telefon: 6 40 31 09 telefaks: 6 40 31 05 võõrkeeled: saksa, vene
Uno JÄÄGER	AS Käosaar & Co Lõuna 18, 80011 Pärnu telefon: (244) 4 00 05 telefaks: (244) 7 10 01 e-post: uno@zen.estpak.ee võõrkeeled: inglise, soome, vene	Vaido KULASALU	OÜ PATENDIBÜROO MARK Haabneeme 74001 Harjumaa telefon: 6 306 017 telefaks: 6 306 001 võõrkeeled: inglise, saksa, soome, vene
Sirje KAHU	OÜ USTERVALL pk 21, 50002 Tartu telefon: (27) 375 510 telefaks: (27) 375 508 võõrkeeled: inglise, vene	Jüri KÄOSAAR	AS Käosaar & Co Riia 185 51014 Tartu telefon: (27) 383 051 telefaks: (27) 383 055 e-post: jyrik@park.tartu.ee võõrkeeled: inglise, vene
Lembit KALEV	Roosilla OÜ Järveotsa tee 39-61 13520 Tallinn telefon: 6 57 53 81 telefaks: 6 57 53 81 GSM: 251 19 951 võõrkeeled: inglise, vene	Reet MAASIKAMÄE	OÜ Kaitsepurus Mulla 4-3 10611 Tallinn telefon: 47 21 50 & 6 33 27 98 & 44 41 21 telefaks: 47 21 50 võõrkeeled: inglise, vene
Urmas KERNU	OÜ A.A.A. Baltic Service Ko. Rävala pst 8 10143 Tallinn telefon: 6 406 435 telefaks: 6 406 439 e-post: aaa@aaa.ee võõrkeeled: inglise, saksa, soome, vene	Raivo MATSOO	OÜ RM Hirvela Saku 15, 11314 Tallinn pk 12, 10502 Tallinn telefon: 6 140 816 telefaks: 6 140 818 võõrkeeled: inglise, vene
Ljubov KESSELMAN	OÜ Kesna Tedre 77-52 10616 Tallinn telefon: 6 608 068 telefaks: 6 608 069 e-post: kesna@online.ee võõrkeeled: inglise, vene	Lembit MITT	OÜ A.A.A. Baltic Service Ko. Rävala pst 8 10143 Tallinn telefon: 6 406 435 telefaks: 6 406 439 e-post: aaa@aaa.ee võõrkeeled: inglise, vene

- Ott MOORLAT** **OÜ Moorlat & Ko**
Patendibüroo
 pk 723, 12902 Tallinn
 telefon: 53 66 87 & 6 54 28 44
 telefaks: 6 54 28 44
 Http://www.moorlat.ee
 võõrkeeled: inglise, vene
- Anfia MORNA** **Patendibüroo TURVAJA AS**
 Kaupmehe 8
 10114 Tallinn
 telefon: 6 40 31 09
 telefaks: 6 40 31 05
 võõrkeeled: inglise, vene
- Jüri OLT** **AS Käosaar & Co**
 Riia 185, 51014 Tartu
 telefon: (27) 383 051
 telefaks: (27) 383 055
 e-post: jyrik@park.tartu.ee
 võõrkeeled: inglise, saksa,
 soome, vene
- Jaak OSTRAT** **OÜ LASVET**
 Lai 10, 10133 Tallinn
 pk 3136, 10505 Tallinn
 telefon: 6 40 66 00
 telefaks: 6 40 66 04
 e-post: lasvet@online.ee
 Internet: www.online.ee/~lasvet
 võõrkeeled: inglise, saksa,
 soome, vene
- Villu PAVELTS** **OÜ LASVET**
 Lai 10, 10133 Tallinn
 pk 3136, 10505 Tallinn
 telefon: 6 40 66 00
 telefaks: 6 40 66 04
 e-post: lasvet@online.ee
 Internet: www.online.ee/~lasvet
 võõrkeeled: inglise, soome, vene
- Toom PUNGAS** **OÜ Synest**
 pk 977, 13402 Tallinn
 telefon: 6 31 17 31
 telefaks: 6 31 17 10
 võõrkeeled: inglise, saksa,
 soome, vene
- Aleksei RATSEVITŠ** **Patendibüroo Narpat**
 Vestervalli 2a, 20307 Narva
 telefon: (235) 68 320
 GSM: 255 42 504
 telefaks: (235) 3 11 30
 e-post: narpat@estpak.ee
 võõrkeeled: saksa, vene
- Tarmo ROSMAN** **OÜ Rosmani Patendibüroo**
 pk 652, 12602 Tallinn
 telefon: 59 83 07
 telefaks: 59 83 07
 võõrkeeled: saksa, inglise,
 ungari, vene
- Ülo SAARIK** **SAARIK & KO OÜ**
 pk 5639, 13502 Tallinn
 telefon: 525 388
 telefaks: 6 57 48 11
 e-post: ferno@online.ee
 võõrkeeled: inglise, vene
- Arvo SALUMÄE** **OÜ Amende Patendibüroo**
 Raua 65
 10152 Tallinn
 telefon: 42 53 97
 telefaks: 6 41 01 74
 võõrkeeled: inglise, saksa,
 soome, vene
- Mart TAMRE** Ehitajate tee 5
 19086 Tallinn
 telefon: 6 203 202
 GSM: 251 47 983
 telefaks: 6 202 020
 e-post: mtamre@edu.ttu.ee
 aparaat@ttu.ee
 Http:
 www.ttu.ee/aparaat/pat.html
 võõrkeeled: inglise, soome, vene
- Harald TEHVER** **Patendibüroo TURVAJA AS**
 Kaupmehe 8
 10114 Tallinn
 telefon: 6 40 31 09
 telefaks: 6 40 31 05
 võõrkeeled: inglise, saksa, vene
- Olga TREUFELDT** **Patendibüroo TURVAJA AS**
 Kaupmehe 8
 10114 Tallinn
 telefon: 6 40 31 09
 telefaks: 6 40 31 05
 võõrkeeled: inglise, vene
- Enn URGAS** **Patendibüroo TURVAJA AS**
 Kaupmehe 8
 10114 Tallinn
 telefon: 6 40 31 09
 telefaks: 6 40 31 05
 võõrkeeled: inglise, vene
- Juta-Maris UUSTALU** **OÜ LASVET**
 Lai 10, 10133 Tallinn
 pk 3136, 10505 Tallinn
 telefon: 6 40 66 00
 telefaks: 6 40 66 04
 e-post: lasvet@online.ee
 Internet: www.online.ee/~lasvet
 võõrkeeled: inglise, vene

**LIST OF PATENT ATTORNEYS, REGISTERED IN THE ESTONIAN STATE REGISTER
OF PATENT ATTORNEYS AND ACCEPTING APPLICATIONS**

(by August 10, 1999)

Arno ANIJALG	USTERVALL Ltd. P.O. Box 21 50002 Tartu, Estonia Phone: (372 7) 375 510 Fax: (372 7) 375 508 German, Russian, Estonian	Heinu KOITEL	Patent- & Trademark Office Koitel Ltd. Kaupmehe 2-10 10114 Tallinn, Estonia Phone: (372) 6 60 40 85 Fax: (372) 6 46 75 50 E-mail: koitel@estpak.ee English, Finnish, Russian, Estonian
Alla HÄMMALOV	Intels Ltd. Riia Str. 11-3 51010 Tartu, Estonia Phone: (372 7) 42 04 01 Fax: (372 7) 42 03 26 E-mail: intelses@estpak.ee English, Polish, Russian, Estonian	Heinrich KRUPP	Patendibüroo TURVAJA AS Kaupmehe Str. 8 10114 Tallinn, Estonia Phone: (372) 6 40 31 09 Fax: (372) 6 40 31 05 German, Russian, Estonian
Uno JÄÄGER	Käosaar & Co. Ltd. Lõuna 18 80011 Pärnu, Estonia Phone: (372 44) 4 00 05 Fax: (372 44) 7 10 01 E-mail: uno@zen.estpak.ee English, Finnish, Russian, Estonian	Vaido KULASALU	Mark Patent Bureau Ltd. Haabneeme 74001 Harjumaa, Estonia Phone: (372) 6 306 017 Fax: (372) 6 306 001 English, German, Finnish, Russian, Estonian
Sirje KAHU	USTERVALL Ltd. P.O. Box 21 50002 Tartu, Estonia Phone: (372 7) 375 510 Fax: (372 7) 375 508 English, Russian, Estonian	Jüri KÄOSAAR	Käosaar & Co Ltd. Riia Str. 185 51014 Tartu, Estonia Phone: (372 7) 383 051 Fax: (372 7) 383 055 E-mail: jyrik@park.tartu.ee English, Russian, Estonian
Lembit KALEV	Roosilla Ltd. Järveotsa Road 39-61 13520 Tallinn, Estonia Phone: (372) 6 57 53 81 Fax: (372) 6 57 53 81 GSM: (372) 51 19 951 English, Russian, Estonian	Reet MAASIKAMÄE	Patent Bureau Kaitsepurus Ltd. Mulla Str. 4-3 10611 Tallinn, Estonia Phone: (372 2) 47 21 50 & (372) 6 33 27 98 & (372 2) 44 41 21 Fax: (372 2) 47 21 50 English, Russian, Estonian
Urmas KERNU	A.A.A. Baltic Service Co. Ltd. Rävala Blvd. 8 10143 Tallinn, Estonia Phone: (372) 6 406 435 Fax: (372) 6 406 439 E-mail: aaa@aaa.ee English, German, Finnish, Russian, Estonian	Raivo MATSOO	RM Hirvela Ltd. Saku 15, 11314 Tallinn P.O. Box 12 10502 Tallinn, Estonia Phone: (372) 6 140 816 Fax: (372) 6 140 818 English, Russian, Estonian
Ljubov KESSELMAN	Kesna Ltd. Tedre Str. 77-52 10616 Tallinn, Estonia Phone: (372) 6 608 068 Fax: (372) 6 608 069 E-mail: kesna@online.ee English, Russian, Estonian	Lembit MITT	A.A.A. Baltic Service Co. Ltd. Rävala Blvd. 8 10143 Tallinn, Estonia Phone: (372) 6 406 435 Fax: (372) 6 406 439 E-mail: aaa@aaa.ee English, Russian, Estonian

- Ott MOORLAT** **Moorlat & Co Ltd.**
Patent Bureau
P.O. Box 723
12902 Tallinn, Estonia
Phone: (372 2) 53 66 87 &
(372) 6 54 28 44
Fax: (372) 6 54 28 44
Http://www.moorlat.ee
English, Russian, Estonian
- Anfia MORNA** **Patendibüroo TURVAJA AS**
Kaupmehe Str. 8
10114 Tallinn, Estonia
Phone: (372) 6 40 31 09
Fax: (372) 6 40 31 05
English, Russian, Estonian
- Jüri OLT** **Käosaar & Co Ltd.**
Riia Str. 185
51014 Tartu, Estonia
Phone: (372 7) 383 051
Fax: (372 7) 383 055
E-mail: jyrik@park.tartu.ee
English, German, Finnish,
Russian, Estonian
- Jaak OSTRAT** **Lasvet Ltd.**
P.O. Box 3136,
10505 Tallinn, Estonia
Phone: (372) 6 40 66 00
Fax: (372) 6 40 66 04
E-mail: lasvet@online.ee
Internet:www.online.ee/~lasvet
English, German, Finnish,
Russian, Estonian
- Villu PAVELTS** **Lasvet Ltd.**
P.O. Box 3136
10505 Tallinn, Estonia
Phone: (372) 6 40 66 00
Fax: (372) 6 40 66 04
E-mail: lasvet@online.ee
Internet:www.online.ee/~lasvet
English, Finnish, Russian,
Estonian
- Toom PUNGAS** **Synest Ltd.**
P.O. Box 977
13402 Tallinn, Estonia
Phone: (372) 6 31 17 31
Fax: (372) 6 31 17 10
English, German, Finnish,
Russian, Estonian
- Aleksei RATSEVICH** **Patent Bureau Narpat**
Vestervalli Str. 2a
20307 Narva, Estonia
telefon: (372 35) 68 320
GSM: (372) 55 42 504
Fax: (372 35) 3 11 30
E-mail: narpat@estpak.ee
German, Russian, Estonian
- Tarmo ROSMAN** **Rosman Patent Agency Ltd**
P.O. Box 652
12602 Tallinn, Estonia
Phone: (372 2) 59 83 07
Fax: (372 2) 59 83 07
German, English, Hungarian,
Russian, Estonian
- Ülo SAARIK** **SAARIK & KO Ltd.**
P.O. Box 5639
13502 Tallinn, Estonia
Phone: (372 2) 525 388
Fax: (372) 6 57 48 11
E-mail: ferno@online.ee
English, Russian, Estonian
- Arvo SALUMÄE** **AMENDE Patent Agency Ltd.**
Raua 65
10152 Tallinn, Estonia
Phone: (372 2) 42 53 97
Fax: (372) 6 41 01 74
English, German, Finnish,
Russian, Estonian
- Mart TAMRE** Ehitajate tee 5
19086 Tallinn, Estonia
Phone: (372) 6 203 202
GSM: (372) 51 47 983
Fax: (372) 6 202 020
E-mail: mtamre@edu.ttu.ee
aparaat@ttu.ee
Http:
www.ttu.ee/aparaat/pat.html
English, Finnish, Russian,
Estonian
- Harald TEHVER** **Patendibüroo TURVAJA AS**
Kaupmehe Str. 8
10114 Tallinn, Estonia
Phone: (372) 6 40 31 09
Fax: (372) 6 40 31 05
English, German, Russian,
Estonian
- Olga TREUFELDT** **Patendibüroo TURVAJA AS**
Kaupmehe Str. 8
10114 Tallinn, Estonia
Phone: (372) 6 40 31 09
Fax: (372) 6 40 31 05
English, Russian, Estonian
- Enn URGAS** **Patendibüroo TURVAJA AS**
Kaupmehe Str. 8
10114 Tallinn, Estonia
Phone: (372) 6 40 31 09
Fax: (372) 6 40 31 05
English, Russian, Estonian

Juta-Maris UUSTALU **Lasvet Ltd.**
P.O. Box 3136
10505 Tallinn, Estonia
Phone: (372) 6 40 66 00
Fax: (372) 6 40 66 04
E-mail: lasvet@online.ee
Internet: www.online.ee/~lasvet
English, Russian, Estonian

RIIKIDE, TEISTE ÜHENDUSTE JA VALITSUSTEVÄHELISTE
ORGANISATSIOONIDE KOODID

AD	Andorra	CM	Kamerun	GT	Guatemala
AE	Araabia	CN	Hiina	GW	Guinea-Bissau
	Ühendemiraadid	CO	Kolumbia	GY	Guyana
AF	Afganistan	CR	Costa Rica	HK	Hongkong
AG	Antigua ja Barbuda	CU	Kuuba	HN	Honduras
AI	Anguilla	CV	Cabo Verde	HR	Horvaatia
AL	Albaania	CY	Küpros	HT	Haiti
AM	Armeenia	CZ	Tšehhi	HU	Ungari
AN	Hollandi Antillid	DE	Saksamaa	IB	Ülemaailmse
AO	Angola	DJ	Djibouti		Intellektuaalomandi
AP	Aafrika Regionaalne	DK	Taani		Organisatsiooni (WIPO)
	Tööstusomandi	DM	Dominica		Rahvusvaheline Büroo
	Organisatsioon(ARIPO)	DO	Dominikaani Vabariik	ID	Indoneesia
AR	Argentina	DZ	Alžeeria	IE	Iiri
AS	Ameerika Samoa	EA	Euraasia	IL	Iisrael
AT	Austria		Patendiorganisatsioon	IN	India
AU	Austraalia		(EAPO)	IQ	Iraak
AW	Aruba	EC	Ecuador	IR	Iraan
AZ	Aserbaidžaan	EE	Eesti	IS	Island
BA	Bosnia ja Hertsegoviina	EG	Egiptus	IT	Itaalia
BB	Barbados	EH	Lääne-Sahara	JM	Jamaica
BD	Bangladesh	EM	Siseturu Ühtlustamise	JO	Jordaania
BE	Belgia		Amet	JP	Jaapan
BF	Burkina Faso		(kaubamärgid ja	KE	Kenya
BG	Bulgaaria		tööstusdisainilahendused)	KG	Kõrgõzstan
BH	Bahrein		(OHIM)	KH	Kambodža
BI	Burundi	EP	Euroopa Patendiamet	KI	Kiribati
BJ	Benin		(EPO)	KM	Komoorid
BM	Bermuda	ER	Eritrea	KN	Saint Kitts ja Nevis
BN	Brunei	ES	Hispaania	KP	Põhja-Korea
BO	Boliivia	ET	Etiopia	KR	Lõuna-Korea
BR	Brasillia	FI	Soome	KW	Kuveit
BS	Bahama	FJ	Fidži	KY	Kaimanisaared
BT	Bhutan	FK	Falklandi (Malviini)	KZ	Kasahstan
BV	Bouvet' saar		saared	LA	Laos
BW	Botswana	FM	Mikroneesia	LB	Liibanon
BX	Beneluxi	FO	Fääri saared	LC	Saint Lucia
	Kaubamärgiamet	FR	Prantsusmaa	LI	Liechtenstein
	(BBM) ja	GA	Gabon	LK	Sri Lanka
	Beneluxi	GB	Ühendkuningriik	LR	Libeeria
	Tööstusdisaini-		(Suurbritannia)	LS	Lesotho
	lahenduste Amet	GD	Grenada	LT	Leedu
	(BBDM)	GE	Gruusia	LU	Luksemburg
BY	Valgevene	GH	Ghana	LV	Läti
BZ	Belize	GI	Gibraltar	LY	Liibüa
CA	Kanada	GL	Gröönimaa	MA	Maroko
CF	Kesk-Aafrika Vabariik	GM	Gambia	MC	Monaco
CG	Kongo	GN	Guinea	MD	Moldova
CH	Šveits	GQ	Ekvatoriaal-Guinea	MG	Madagaskar
CI	Côte d'Ivoire	GR	Kreeka	MH	Marshalli Saared
CK	Cooki saared	GS	Lõuna Georgia ja	MK	Makedoonia
CL	Tšiili		Lõuna-Sandwichi saared	ML	Mali

MM	Myanmar (Birma)	PT	Portugal	TO	Tonga
MN	Mongoolia	PW	Belau	TP	Ida-Timor
MO	Macao	PY	Paraguay	TR	Türgi
MP	Põhja-Mariaanid	QA	Katar	TT	Trinidad ja Tobago
MR	Mauritaania	RO	Rumeenia	TV	Tuvalu
MS	Montserrat	RU	Venemaa	TW	Taiwan (Hiina provints)
MT	Malta	RW	Rwanda	TZ	Tansaania
MU	Mauritius	SA	Saudi Araabia	UA	Ukraina
MV	Maldiivid	SB	Saalomoni Saared	UG	Uganda
MW	Malawi	SC	Seišellid	US	Ameerika Ühendriigid
MX	Mehhiko	SD	Sudaan	UY	Uruguay
MY	Malaisia	SE	Rootsi	UZ	Usbekistan
MZ	Mosambiik	SG	Singapur	VA	Vatikan (Püha Tool)
NA	Namiibia	SH	Saint Helena	VC	Saint Vincent ja Grenadiinid
NE	Niger	SI	Sloveenia	VE	Venezuela
NG	Nigeeria	SK	Slovakkia	VG	Neitsisaared
NI	Nicaragua	SL	Sierra Leone	VN	Vietnam
NL	Holland	SM	San Marino	VU	Vanuatu
NO	Norra	SN	Senegal	WO	Ülemaailmne Intellektuaalomandi Organisatsioon (WIPO) (Rahvusvaheline Büroo)
NP	Nepal	SO	Somaalia	WS	Samoa
NR	Nauru	SR	Suriname	YE	Jeemen
NZ	Uus-Meremaa	ST	Sao Tomé ja Príncipe	YU	Jugoslaavia
OA	Aafrika Intellektuaalomandi Organisatsioon (OAPI)	SV	El Salvador	ZA	Lõuna-Aafrika Vabariik
OM	Omaan	SY	Süüria	ZM	Sambia
PA	Panama	SZ	Svaasimaa	ZR	Zaire
PE	Peruu	TC	Turks ja Caicos	ZW	Zimbabwe
PG	Paapua Uus-Guinea	TD	Tšaad		
PH	Filipiinid	TG	Togo		
PK	Pakistan	TH	Tai		
PL	Poola	TJ	Tadžikistan		
		TM	Türkmenistan		
		TN	Tuneesia		